

Guide d'utilisation de la station de travail mobile Dell Precision M20

[Recherche d'informations](#)

[À propos de votre ordinateur](#)

[Utilisation de Microsoft® Windows® XP](#)

[Fonctions Dell™ QuickSet](#)

[Utilisation du clavier et de la tablette tactile](#)

[Utilisation de l'écran](#)

[Utilisation de la baie modulaire](#)

[Utilisation de CD, de DVD et d'autres supports multimédias](#)

[Utilisation d'une batterie](#)

[Gestion de l'alimentation](#)

[Connexion à un réseau LAN sans fil](#)

[Utilisation des cartes PC](#)

[Utilisation de cartes à puce](#)

[Voyager avec votre ordinateur](#)

[Mots de passe](#)

[Résolution de problèmes](#)

[Dell Diagnostics](#)

[Nettoyage de votre ordinateur](#)

[Réinstallation du logiciel](#)

[Ajout et remplacement de pièces](#)

[Utilisation du programme de configuration du système](#)

[Format ASF \(Alert Standard Format\)](#)

[Obtention d'aide](#)

[Caractéristiques](#)

[Annexe](#)

[Glossaire](#)



REMARQUE : Une REMARQUE indique des informations importantes qui peuvent vous aider à mieux utiliser votre ordinateur.



AVIS : Un AVIS vous avertit d'un risque de dommage matériel ou de perte de données et vous indique comment éviter le problème.



PRÉCAUTION : Une PRÉCAUTION indique un risque potentiel de dommages matériels ou corporels, ou de mort.

Pour obtenir la liste complète des abréviations et des sigles, reportez-vous au [Glossaire](#).

Si vous avez acheté un ordinateur Dell™ série n, aucune des références faites dans ce document aux systèmes d'exploitation Microsoft® Windows® n'est applicable.



REMARQUE : Certaines fonctions ne sont pas nécessairement disponibles sur votre ordinateur ou dans tous les pays.

Les informations contenues dans ce document sont sujettes à modification sans préavis.

© 2004–2005 Dell Inc. Tous droits réservés.

La reproduction de ce document, de quelque manière que ce soit, sans l'autorisation écrite de Dell Inc. est strictement interdite.

Marques utilisées dans ce document : Dell, le logo DELL, Inspiron, Dell Precision, Dimension, OptiPlex, Latitude, Dell TravelLite, PowerEdge, PowerVault, PowerApp, Strike Zone et Dell OpenManage sont des marques de Dell Inc. ; Intel, Intel SpeedStep et Pentium sont des marques déposées de Intel Corporation ; Microsoft, MS-DOS, Outlook et Windows sont des marques déposées de Microsoft Corporation ; Bluetooth est une marque déposée appartenant à Bluetooth SIG, Inc. et est utilisée par Dell Inc. sous contrat de licence ; ENERGY STAR est une marque déposée de l'U.S. Environmental Protection Agency (Agence américaine pour la protection de l'environnement). En tant que partenaire du programme ENERGY STAR, Dell Inc. a fait en sorte que ce produit réponde aux normes de ce programme en matière de consommation énergétique. EMC est la marque déposée de EMC Corporation.

D'autres marques et noms commerciaux peuvent être utilisés dans ce document pour faire référence aux entités se réclamant de ces marques et de ces noms ou à leurs produits. Dell Inc. rejette tout intérêt propriétaire dans les marques et les noms commerciaux autres que les siens.

Modèle PP11L

Mars 2005 Réf. W7411 Rév. A01

[Retour à la page du Sommaire](#)

À propos de votre ordinateur

Guide d'utilisation de la station de travail mobile Dell Precision M20

- [Vue frontale](#)
 - [Vue du côté gauche](#)
 - [Vue du côté droit](#)
 - [Vue arrière](#)
 - [Vue de dessous](#)
-

Vue frontale

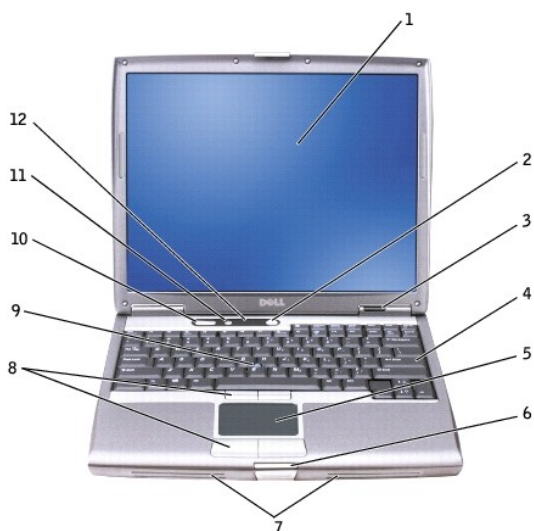

1	écran	7	haut-parleurs (2)
2	bouton d'alimentation	8	touches de la manette/de la tablette tactile
3	voyants d'état des périphériques	9	manette
4	clavier	10	boutons de contrôle du volume
5	tablette tactile	11	bouton de mise en sourdine
6	dispositif de fermeture de l'écran	12	clavier et voyants d'état du sans fil

écran — Pour plus d'informations sur l'écran, reportez-vous à la section «[Utilisation de l'écran](#)».





bouton d'alimentation — Appuyez sur le bouton d'alimentation pour allumer l'ordinateur ou pour quitter un mode d'économie d'énergie.

- ➡ **AVIS** : Afin d'éviter de perdre des données, éteignez l'ordinateur en procédant à un arrêt du système d'exploitation Microsoft® Windows® plutôt qu'en appuyant sur le bouton d'alimentation.

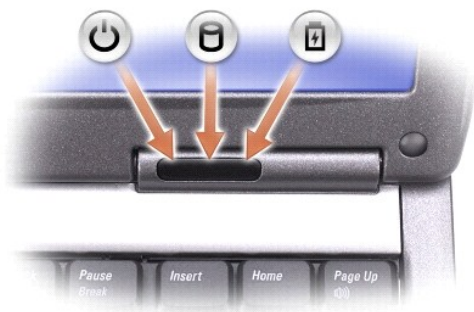
Si l'ordinateur ne répond plus, appuyez sur le bouton d'alimentation et maintenez-le enfoncé jusqu'à ce que l'ordinateur s'éteigne complètement (cela peut prendre plusieurs secondes).

voyants d'état des périphériques



	S'allume lorsque vous mettez l'ordinateur sous tension et clignote lorsque l'ordinateur est en mode d'économie d'énergie.
	S'allume lorsque l'ordinateur lit ou écrit des données.
AVIS : Pour éviter toute perte de données, n'éteignez jamais l'ordinateur lorsque le voyant  clignote.	
	S'allume ou clignote également pour indiquer l'état de charge de la batterie.

Si l'ordinateur est branché sur une prise secteur, le voyant  fonctionne comme suit :

- o Vert fixe : la batterie est en cours de charge.
- o Vert clignotant : la batterie est presque complètement chargée.

Si l'ordinateur fonctionne sur batterie, le voyant  fonctionne comme suit :

- o Éteint : la batterie est suffisamment chargée (ou l'ordinateur est éteint).
- o Orange clignotant : le niveau de charge de la batterie est faible.
- o Orange fixe : le niveau de charge de la batterie est critique.

clavier — Le clavier comprend un pavé numérique ainsi que la touche du logo Windows. Pour plus d'informations sur les raccourcis clavier pris en charge, reportez-vous à la section «[Utilisation du clavier et de la tablette tactile](#)».

tablette tactile — Offre les fonctionnalités d'une souris. Pour plus d'informations, reportez-vous à la section «[Utilisation du clavier et de la tablette tactile](#)».

dispositif de fermeture de l'écran — Permet de maintenir l'écran fermé.

haut-parleurs — Pour régler le volume des haut-parleurs intégrés, appuyez sur les boutons de contrôle du volume, sur le bouton de mise en sourdine ou sur les raccourcis clavier de contrôle du volume. Pour plus d'informations, reportez-vous à la section «[Utilisation du clavier et de la tablette tactile](#)».

boutons de la manette/de la tablette tactile — Offrent les fonctionnalités d'une souris. Pour plus d'informations, reportez-vous à la section «[Utilisation du clavier et de la tablette tactile](#)».

manette — Offre les fonctionnalités d'une souris. Pour plus d'informations, reportez-vous à la section «[Utilisation du clavier et de la tablette tactile](#)».







boutons de contrôle du volume — Appuyez sur ces boutons pour régler le volume.

bouton de mise en sourdine — Appuyez sur ce bouton pour couper le son.

clavier et voyants d'état du sans fil



Les voyants verts situés au-dessus du clavier indiquent ce qui suit :

	S'allume lorsque le pavé numérique est activé.
	S'allume lorsque les périphériques sans fil sont activés.
	S'allume lorsque la fonction Majuscules est activée.
	S'allume lorsque la technologie sans fil Bluetooth® est activée. Pour activer ou désactiver la technologie sans fil Bluetooth, appuyez sur <Fn><F2>.
	REMARQUE : La technologie sans fil Bluetooth étant une fonction facultative sur votre ordinateur, le voyant  ne s'allume que si vous avez commandé cette technologie sans fil en même temps que votre ordinateur. Pour plus d'informations, consultez la documentation livrée avec la technologie sans fil Bluetooth.
	S'allume lorsque la fonction Arrêt défil est activée.

Vue du côté gauche



1	emplacement pour câble de sécurité	4	logement de carte PC
2	connecteurs audio (2)	5	logement de carte à puce
3	capteur infrarouge		

 **REMARQUE** : Le ventilateur se met en marche lorsque l'ordinateur commence à chauffer. Il se peut que le ventilateur fasse du bruit ; cela est tout à fait normal et ne signifie en aucun cas que le ventilateur ou l'ordinateur est défectueux.

 **PRÉCAUTION** : Ne bloquez pas les entrées d'air de l'ordinateur et n'y insérez pas d'objets ; évitez toute accumulation de poussière. Ne placez pas l'ordinateur Dell™ dans un environnement peu aéré, tel qu'une mallette fermée, lorsque celui-ci fonctionne. Le manque de ventilation risquerait de causer un incendie ou d'endommager l'ordinateur.

logement de carte PC — Prend en charge une carte PC, telle qu'une carte modem ou réseau. Votre ordinateur est livré avec un cache en plastique dans le logement. Pour plus d'informations, reportez-vous à la section «[Utilisation des cartes PC](#)».



logement de carte à puce — Prend en charge une carte à puce. Pour plus d'informations, reportez-vous à la section «[Utilisation des cartes à puce](#)».

capteur infrarouge — Permet de transférer des fichiers de votre ordinateur vers un autre dispositif infrarouge sans utiliser de connexion câblée.

L'ordinateur vous est livré capteur désactivé. Vous pouvez utiliser le programme de configuration du système pour activer le capteur. Pour plus d'informations sur le transfert de données, consultez l'*Aide* de Windows, le Centre d'aide et de support ou la documentation fournie avec votre périphérique infrarouge.

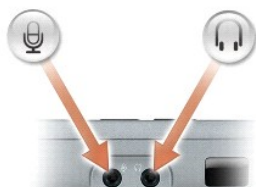
connecteurs audio



Permettent de relier des casques d'écoute ou des haut-parleurs au connecteur 
Permettent de relier un microphone au connecteur 

unité de disque dur — Stocke les logiciels et les données.

emplacement pour câble de sécurité — Permet de rattacher à l'ordinateur un dispositif antivol vendu dans le commerce. Pour plus d'informations, reportez-vous aux instructions fournies avec le dispositif.

➔ **AVIS** : Avant d'acheter un dispositif antivol, assurez-vous qu'il correspond au type d'emplacement pour câble de sécurité de votre ordinateur.



Vue du côté droit



1	baie modulaire
2	loquet de fermeture du périphérique
3	connecteurs USB (2)

baie modulaire — Vous pouvez y installer des périphériques tels qu'un lecteur optique ou un module de voyage TravelLite™ de Dell. Pour plus d'informations, reportez-vous à la section «[Utilisation de la baie modulaire](#)».

loquet de fermeture du périphérique — Permet de retirer le périphérique de baie modulaire. Reportez-vous à la section «[Utilisation de la baie modulaire](#)» pour obtenir des instructions.

Vue arrière

⚠ PRÉCAUTION : Ne bloquez pas les entrées d'air de l'ordinateur et n'y insérez pas d'objets ; évitez toute accumulation de poussière. Ne placez pas l'ordinateur dans un environnement peu aéré, tel qu'une mallette fermée, lorsque celui-ci fonctionne. Le manque de ventilation risquerait de causer un incendie ou d'endommager l'ordinateur.

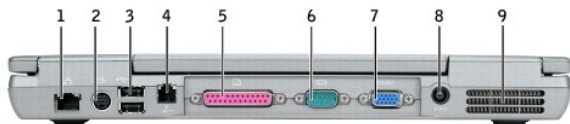

1	connecteur réseau (RJ-45)	6	connecteur série
2	connecteur de sortie TV S-vidéo	7	connecteur vidéo
3	connecteurs USB (2)	8	connecteur d'adaptateur secteur
4	connecteur modem (RJ-11)	9	entrées d'air
5	connecteur parallèle		

connecteurs USB

	Permettent de connecter des périphériques USB, tels qu'une souris, un clavier ou une imprimante. Vous pouvez également relier un lecteur de disquette optionnel directement au connecteur USB à l'aide du câble de lecteur de disquette fourni en option.
---	---

connecteur de sortie TV S-vidéo

	Permet de relier l'ordinateur à un téléviseur. Pour plus d'informations, reportez-vous à la rubrique « Raccordement de votre ordinateur à un téléviseur ou un périphérique audio ».
---	---

connecteur modem (RJ-11)

	<p>Si vous avez commandé le modem interne en option, connectez la ligne téléphonique au connecteur modem.</p> <p>Pour plus d'informations sur l'utilisation du modem, consultez la documentation en ligne correspondante fournie avec votre ordinateur. Reportez-vous à la section «Recherche d'informations».</p>
---	--

connecteur réseau (RJ-45)

- ⓘ **AVIS :** Le connecteur réseau est légèrement plus grand que le connecteur modem. Pour éviter d'endommager l'ordinateur, ne connectez pas de ligne téléphonique au connecteur réseau.

	<p>Permet de relier l'ordinateur à un réseau. Les deux voyants situés près du connecteur indiquent l'état de connexion et le transfert d'informations pour les communications de réseau câblé.</p> <p>Pour plus d'informations sur l'utilisation de la carte réseau, reportez-vous au guide d'utilisation de l'appareil fourni avec votre ordinateur. Reportez-vous à la section «Recherche d'informations».</p>
---	--

connecteur parallèle

	<p>Permet de connecter un périphérique parallèle, tel qu'une imprimante.</p>
---	--

connecteur vidéo

	<p>Permet de connecter un moniteur externe. Pour plus d'informations, reportez-vous à la section «Utilisation de l'écran».</p>
---	--

connecteur série

	<p>Permet de connecter des périphériques série, tels qu'une souris ou un ordinateur de poche.</p>
---	---

connecteur d'adaptateur secteur — Permet de brancher un adaptateur secteur sur l'ordinateur.



Cet adaptateur convertit l'alimentation CA en alimentation CC qui est celle requise par l'ordinateur. Vous pouvez brancher l'adaptateur secteur sur votre ordinateur, que ce dernier soit allumé ou éteint.

⚠ PRÉCAUTION : L'adaptateur secteur est compatible avec les prises secteur du monde entier. Cependant, les connecteurs et les rampes d'alimentation varient selon les pays. L'utilisation d'un câble non compatible ou le branchement incorrect du câble sur la rampe d'alimentation ou

la prise secteur peut provoquer un incendie ou endommager l'équipement.

AVIS : Lorsque vous déconnectez le câble de l'adaptateur secteur de l'ordinateur, saisissez le connecteur et non le câble lui-même, puis tirez fermement mais avec précaution pour éviter d'endommager le câble.

entrées d'air — L'ordinateur utilise un ventilateur interne pour garantir la circulation de l'air à travers les entrées d'air et éviter tout risque de surchauffe.

REMARQUE : Le ventilateur se met en marche lorsque l'ordinateur commence à chauffer. Il se peut que le ventilateur fasse du bruit ; cela est tout à fait normal et ne signifie en aucun cas que le ventilateur ou l'ordinateur est défectueux.

PRÉCAUTION : Ne bloquez pas les entrées d'air de l'ordinateur et n'y insérez pas d'objets ; évitez toute accumulation de poussière. Ne placez pas l'ordinateur dans un environnement peu aéré, tel qu'une mallette fermée, lorsque celui-ci fonctionne. Le manque de ventilation risquerait de causer un incendie ou d'endommager l'ordinateur.

Vue de dessous

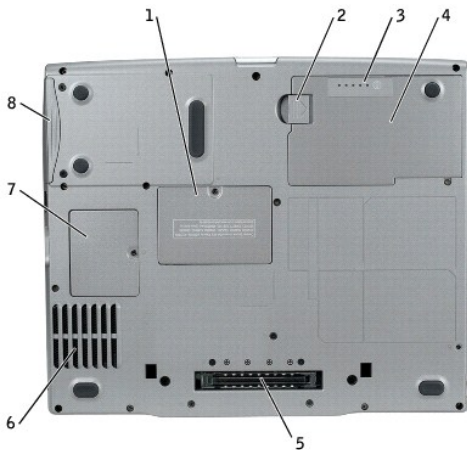

1	cache du module de mémoire	5	connecteur de station d'accueil
2	dispositif d'extraction de la baie de batterie	6	ventilateur
3	indicateur de charge de la batterie	7	capot du compartiment pour carte Mini PCI/modem
4	batterie	8	unité de disque dur

cache du module de mémoire — Recouvre le compartiment contenant le ou les modules de mémoire. Reportez-vous à la section [«Ajout et remplacement de pièces»](#).

dispositif d'extraction de la baie de batterie — Permet de retirer la batterie. Pour obtenir des instructions, reportez-vous à la section [«Utilisation d'une batterie»](#).

indicateur de charge de la batterie — Fournit des informations sur le niveau de charge de la batterie. Reportez-vous à la section [«Utilisation d'une batterie»](#).

batterie — La batterie permet d'utiliser l'ordinateur sans le brancher sur une prise électrique. Reportez-vous à la section [«Utilisation d'une batterie»](#).

connecteur de station d'accueil — Permet de relier l'ordinateur à une station d'accueil. Pour plus d'informations, consultez la documentation qui accompagne la station d'accueil.

ventilateur — L'ordinateur utilise un ventilateur interne pour garantir la circulation de l'air à travers les entrées d'air et éviter tout risque de surchauffe.

REMARQUE : Le ventilateur se met en marche lorsque l'ordinateur commence à chauffer. Il se peut que le ventilateur fasse du bruit ; cela est tout à fait normal et ne signifie en aucun cas que le ventilateur ou l'ordinateur est défectueux.

PRÉCAUTION : Ne bloquez pas les entrées d'air de l'ordinateur et n'y insérez pas d'objets ; évitez toute accumulation de poussière. Ne placez pas l'ordinateur dans un environnement peu aéré, tel qu'une mallette fermée, lorsque celui-ci fonctionne. Le manque de ventilation risquerait de causer un incendie ou d'endommager l'ordinateur.

capot du compartiment pour carte Mini PCI/modem — Recouvre le compartiment contenant le modem et la carte Mini PCI. Reportez-vous à la section «[Ajout et remplacement de pièces](#)».

unité de disque dur — Stocke les logiciels et les données.

[Retour à la page du Sommaire](#)

[Retour à la page du sommaire](#)

Annexe

Guide d'utilisation de la station de travail mobile Dell Precision M20

● [Caractéristiques Macrovision](#)

Caractéristiques Macrovision

Ce produit intègre une technologie de protection des droits d'auteur qui est protégée par des documents de méthode de certains brevets américains et d'autres droits de propriété intellectuelle détenus par Macrovision Corporation ainsi que par d'autres détenteurs de droits. L'utilisation de cette technologie de protection des droits d'auteur est soumise à l'autorisation de Macrovision Corporation ; elle est destinée exclusivement à une utilisation domestique et à des opérations limitées de visualisation, sauf autorisation particulière de Macrovision Corporation. L'ingénierie inverse et le désassemblage sont interdits.

[Retour à la page du sommaire](#)

[Retour à la page du sommaire](#)

Format ASF (Alert Standard Format)

Guide d'utilisation de la station de travail mobile Dell Precision M20

Le format ASF (Alert Standard Format) est une norme de gestion DMTF (Distributed Management Task Force) qui précise des techniques d'alerte en amont du système d'exploitation ou sans système d'exploitation. Cette norme est conçue pour générer une alerte en cas de conditions anormales ou de problèmes potentiels de sécurité lorsque le système d'exploitation est en veille ou que l'ordinateur est hors tension. ASF est conçue pour remplacer toutes les technologies d'alerte sans système d'exploitation.

Votre ordinateur prend en charge les alertes ASF et les fonctionnalités à distance suivantes :

Alerte	Description
Chassis Intrusion - Physical Security Violation/Chassis Intrusion - Physical Security Violation Event Cleared (Intrusion dans le châssis - Violation de la sécurité physique/Intrusion dans le châssis - Événement Violation de la sécurité physique terminée)	La station d'accueil a été ouverte et l'emplacement PCI n'est plus sûr.
Failure to Boot to BIOS (Impossible de démarrer à partir du BIOS)	Le BIOS ne s'est pas complètement chargé au cours de l'initialisation.
System Password Violation (Violation du mot de passe système)	Le mot de passe système n'est pas valide (l'alerte apparaît après 3 tentatives infructueuses).
Entity Presence (Présence de l'entité)	Des pulsations périodiques ont été transmises pour vérifier la présence du système.

Pour plus d'informations sur la mise en œuvre de l'ASF Dell, reportez-vous aux manuels *ASF for Dell Portable Computers* (ASF pour les ordinateurs portables Dell) et *ASF Administrator's Guide for Dell Portable Computers* (Guide de l'administrateur ASF pour les ordinateurs portables Dell), disponibles sur le site Web de support technique de Dell à l'adresse support.dell.com.

[Retour à la page du sommaire](#)

[Retour à la page du sommaire](#)

Utilisation d'une batterie

Guide d'utilisation de la station de travail mobile Dell Precision M20

- [Performances de la batterie](#)
- [Vérification du niveau de charge de la batterie](#)
- [Chargement de la batterie](#)
- [Retrait d'une batterie](#)
- [Installation d'une batterie](#)
- [Entreposage d'une batterie](#)

Performances de la batterie

 **PRÉCAUTION** : Avant de commencer les procédures de cette section, lisez les consignes de sécurité fournies dans le *Guide d'information sur le produit* et veillez à les respecter scrupuleusement.

 **REMARQUE** : Pour obtenir des informations sur la garantie Dell pour votre ordinateur, reportez-vous au *Guide d'information sur le produit* ou au document de garantie livré avec l'ordinateur.

Pour un fonctionnement optimal et afin de préserver les paramètres du BIOS, laissez la batterie principale installée en permanence dans votre ordinateur portable Dell™. Utilisez une batterie pour alimenter l'ordinateur lorsqu'il n'est pas branché sur une prise secteur. Votre ordinateur est livré avec une batterie, installée dans la baie.

L'autonomie de la batterie varie en fonction des conditions de fonctionnement. Vous pouvez installer une seconde batterie en option dans la baie modulaire, et ce pour augmenter la durée de fonctionnement de façon significative.

 **REMARQUE** : L'autonomie de la batterie (la période durant laquelle la batterie reste chargée) diminue avec le temps. Selon la fréquence d'utilisation et les conditions de fonctionnement de la batterie, il est possible que vous deviez en acheter une autre au cours de la durée de vie de votre ordinateur.

Cette durée est considérablement réduite par l'exécution de certaines opérations, notamment, sans que cela soit limitatif :

- 1 Utilisation de lecteurs de disque optique
- 1 Utilisation de périphériques de communication sans fil, de cartes PC ou de périphériques USB
- 1 Utilisation de paramètres d'affichage et de luminosité élevés, d'écrans de veille en 3D ou d'autres programmes gourmands en ressources tels que des jeux en 3D
- 1 Utilisation de l'ordinateur en [mode Performances maximales](#)

 **REMARQUE** : Il est recommandé de brancher l'ordinateur sur une prise électrique lorsque vous gravez un CD ou DVD.

Vous pouvez [vérifier le niveau de charge de la batterie](#) avant d'[installer la batterie](#) dans l'ordinateur. Vous pouvez également définir des options de gestion de l'alimentation afin que l'ordinateur vous alerte lorsque le [niveau de charge de la batterie est bas](#).

 **PRÉCAUTION** : L'utilisation d'une batterie non compatible peut accroître le risque d'incendie ou d'explosion. Ne remplacez la batterie que par une batterie compatible achetée auprès de Dell. La batterie au lithium-ion est conçue pour fonctionner avec votre ordinateur Dell. N'utilisez pas de batterie provenant d'un autre ordinateur.

 **PRÉCAUTION** : Ne jetez pas les batteries avec les ordures ménagères. Lorsque votre batterie ne tient plus sa charge, contactez votre service municipal de traitement des déchets pour savoir comment vous en débarrasser. Reportez-vous à la section «Mise au rebut de la batterie» du *Guide d'information sur le produit*.

 **PRÉCAUTION** : Une utilisation inadéquate de la batterie peut accroître le risque d'incendie ou de brûlure chimique. Prenez soin de ne pas la percer, l'incinérer, la démonter ou l'exposer à une température supérieure à 65° C (149° F). Conservez la batterie hors de portée des enfants. Manipulez les batteries endommagées ou percées avec d'extrêmes précautions. Les batteries endommagées peuvent fuir et causer des dommages personnels ou matériels.

Vérification de la charge de la batterie

La jauge de batterie Dell QuickSet, la fenêtre de **jauge** de Microsoft® Windows®, l'icône , l'indicateur de charge et la jauge d'état de la batterie, ainsi que l'alerte de batterie faible fournissent des informations sur le niveau de charge de la batterie.

Jauge de batterie Dell™ QuickSet



Si [Dell QuickSet](#) est installé, appuyez sur <Fn><F3> pour afficher la jauge de batterie QuickSet.

La fenêtre **Jauge de batterie** affiche l'état, le niveau de charge et la durée nécessaire pour le chargement complet de la batterie de votre ordinateur.

 **REMARQUE** : Vous pouvez utiliser votre station d'accueil pour charger la batterie d'un ordinateur. Cependant, une batterie située dans une station d'accueil n'alimente pas la station d'accueil ou l'ordinateur.

De plus, lorsque votre ordinateur est connecté à une station d'accueil (amarré), la fenêtre **Jauge de batterie** affiche l'onglet **Dock Battery** (Batterie de station d'accueil), qui indique le niveau de charge et l'état actuel de la batterie de la station d'accueil.

Les icônes suivantes s'affichent dans la fenêtre **Jauge de batterie** :

	L'ordinateur ou la station d'accueil fonctionne sur batterie.
	L'ordinateur est connecté à la prise secteur et la batterie est en cours de chargement.
	L'ordinateur est connecté à la prise secteur et la batterie est entièrement chargée.

Pour plus d'informations sur QuickSet, cliquez avec le bouton droit sur l'icône  de la barre des tâches, puis cliquez sur **Aide**.

Jauge de Microsoft® Windows®

La jauge de Windows indique la charge de batterie restante. Pour vérifier la jauge d'alimentation, double-cliquez sur l'icône  de la barre des tâches. Pour plus d'informations sur l'onglet **Jauge d'alimentation**, reportez-vous à la section «[Gestion de l'alimentation](#)».

Si l'ordinateur est branché sur une prise électrique, l'icône  apparaît.

Indicateur de charge

Avant d'[installer une batterie](#), appuyez sur le bouton d'état situé sur la jauge de charge de la batterie afin d'allumer les voyants de niveau de charge. Chaque voyant représente environ 20 pour cent de la charge totale de la batterie. S'il reste, par exemple, 80 pour cent de la charge de la batterie, quatre des voyants sont allumés. Si aucun voyant n'est allumé, la batterie est complètement déchargée.



Jauge d'état

L'autonomie de la batterie est déterminée en grande partie par le nombre de charges qu'elle reçoit. Après des centaines de cycles de charge et de décharge, la capacité de charge des batteries diminue et l'état des batteries se dégrade. Pour vérifier l'état de la batterie, appuyez sur le bouton d'état, situé sur l'indicateur de charge de la batterie, et maintenez-le enfoncé pendant au moins 3 secondes. Si aucun voyant ne s'allume, la batterie est en bon état et elle dispose encore de plus de 80 pour cent de sa capacité de charge d'origine. Chaque voyant représente une dégradation incrémentielle. Si cinq voyants s'allument, la batterie dispose de moins de 60 pour cent de sa capacité de charge et vous devez envisager son remplacement. Pour plus d'informations sur la durée de service de la batterie, reportez-vous à la section «[Caractéristiques](#)».

Alerte niveau de batterie faible

-  **AVIS** : Pour éviter la perte ou la corruption de vos données, enregistrez votre travail immédiatement après avoir reçu une alerte de batterie faible. Branchez ensuite l'ordinateur sur une prise secteur ou installez une seconde batterie dans la baie modulaire. Si la batterie est complètement déchargée, l'ordinateur passe automatiquement en mode Mise en veille prolongée.

Une fenêtre contextuelle affiche un message d'avertissement lorsque la batterie est déchargée à environ 90 pour cent. Pour plus d'informations sur les alertes niveau de batterie faible, reportez-vous à la section «[Gestion de l'alimentation](#)».

Une alerte de batterie faible a lieu lorsque la batterie est déchargée à environ 90 pour cent. L'ordinateur émet un signal sonore pour indiquer que la limite de durée minimale de fonctionnement est atteinte. Pendant ce délai, le haut-parleur émet régulièrement des bips. Si deux batteries sont installées, l'alerte de batterie faible indique que les deux batteries sont déchargées à environ 90 pour cent. L'ordinateur passe en mode Mise en veille prolongée lorsque la charge de la batterie est extrêmement faible. Pour plus d'informations sur les alertes niveau de batterie faible, reportez-vous à la section «[Gestion de l'alimentation](#)».

Chargement de la batterie

REMARQUE : L'adaptateur secteur charge complètement la batterie déchargée en environ 1 heure lorsque l'ordinateur est éteint. La durée de chargement est plus longue lorsque l'ordinateur est sous tension. Vous pouvez laisser la batterie dans l'ordinateur aussi longtemps que vous le souhaitez. Les circuits internes de la batterie préviennent toute surcharge.

Lorsque vous branchez l'ordinateur sur une prise secteur ou installez une batterie pendant que l'ordinateur est branché sur une prise secteur, l'ordinateur vérifie le niveau de charge et la température de la batterie. Au besoin, l'adaptateur secteur charge alors la batterie et maintient le niveau de charge.

Si la batterie est chaude parce qu'elle se trouvait dans l'ordinateur ou en raison de la température extérieure, il est probable qu'elle ne se charge pas lorsque vous branchez l'ordinateur sur une prise secteur.

La batterie est trop chaude pour démarrer le processus de recharge si le voyant  clignote et affiche alternativement les couleurs vert et orange. Débranchez l'ordinateur de la prise secteur et laissez refroidir l'ordinateur et la batterie jusqu'à ce qu'ils atteignent la température ambiante. Branchez alors l'ordinateur sur une prise secteur et continuez à charger la batterie.

Pour plus d'informations sur la résolution des problèmes liés à la batterie, reportez-vous à la section «[Problèmes d'alimentation](#)».

Retrait d'une batterie

PRÉCAUTION : Avant d'effectuer ces procédures, déconnectez le modem de la prise téléphonique murale.

AVIS : Si vous décidez de remplacer la batterie pendant que l'ordinateur est en mode Veille, vous disposez d'une minute pour effectuer cette opération. Passé ce délai, l'ordinateur s'éteint et toutes les données non enregistrées sont définitivement perdues.

1. Assurez-vous que l'ordinateur est éteint, en mode gestion de l'alimentation ou connecté à une prise électrique.
2. Si l'ordinateur est connecté à une station d'accueil (amarré), déconnectez-le. Pour obtenir des instructions, reportez-vous à la documentation qui accompagne la station d'accueil.
3. Faites glisser et maintenez le loquet de fermeture de la baie de batterie (ou de la baie modulaire), situé en dessous de l'ordinateur, puis retirez la batterie de la baie.

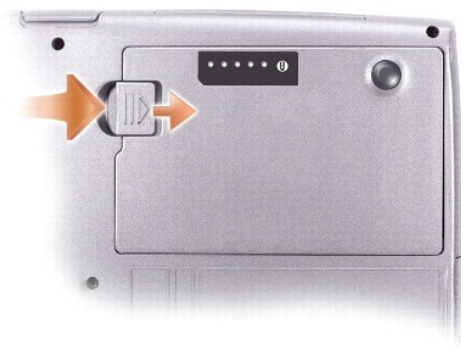

Installation d'une batterie

Faites glisser la batterie dans la baie jusqu'à ce que le loquet s'enclenche.

Entreposage d'une batterie

Retirez la batterie de l'ordinateur lorsque vous rangez ce dernier pendant une période prolongée. Sinon, la batterie finira par se décharger. Après une longue période d'entreposage, [rechargez](#) complètement la batterie avant de l'utiliser.

[Retour à la page du sommaire](#)

[Retour à la page du sommaire](#)

Utilisation de la baie modulaire

Guide d'utilisation de la station de travail mobile Dell Precision M20

- [À propos de la baie modulaire](#)
- [À propos de la vis de fixation de périphérique](#)
- [Retrait et installation de périphériques lorsque l'ordinateur est éteint](#)
- [Retrait et installation de périphériques lorsque l'ordinateur fonctionne](#)

À propos de la baie modulaire

⚠ PRÉCAUTION : Avant de commencer les procédures de cette section, suivez les consignes de sécurité qui figurent dans le *Guide d'information sur le produit*.

Vous pouvez installer des périphériques tels qu'un lecteur de disquette, un lecteur de CD, CD-RW, DVD, un lecteur de CD-RW/DVD ou un lecteur de DVD+RW, une seconde batterie ou un second disque dur dans la baie modulaire.

À propos de la vis de fixation de périphérique

🔍 REMARQUE : Vous n'avez pas besoin d'installer la vis de fixation de périphérique à moins que vous vouliez sécuriser le module afin qu'on ne puisse pas facilement le retirer.

Votre ordinateur Dell™ est livré avec un lecteur de CD/DVD, installé dans la baie modulaire, et avec une vis de fixation de périphérique. Celle-ci n'est pas installée sur le lecteur de CD/DVD, elle a été placée dans un sachet séparé. Lorsque vous installez le module dans la baie, vous pouvez aussi installer la vis de fixation de périphérique afin qu'on ne puisse pas facilement le retirer.

Retrait de la vis de fixation de périphérique

Si la vis de fixation de périphérique est installée, vous devez d'abord la retirer pour désinstaller le module de la baie :

1. Enregistrez et fermez tous les fichiers, quittez tous les programmes, puis éteignez l'ordinateur.
2. Si l'ordinateur est connecté à une station d'accueil (amarré), déconnectez-le. Pour obtenir des instructions, reportez-vous à la documentation qui accompagne la station d'accueil.
3. Éteignez l'ordinateur et fermez-le.
4. Utilisez un tournevis cruciforme Phillips n° 1 pour retirer la vis de fixation de périphérique qui se trouve sous l'ordinateur.



Retrait et installation de périphériques lorsque l'ordinateur est éteint

🔍 REMARQUE : Si la vis de fixation de périphérique n'est pas installée, vous pouvez retirer et installer des périphériques lorsque l'ordinateur fonctionne et qu'il est connecté à une station d'accueil (amarré).

⚠ AVIS : Pour éviter d'endommager les périphériques, rangez-les dans un endroit sec et sûr lorsqu'ils ne sont pas installés dans l'ordinateur. Évitez d'exercer une pression quelconque ou de placer des objets lourds sur ces derniers.

1. Si la [vis de fixation de périphérique](#) est installée, retirez-la.

2. Appuyez sur le dispositif de fermeture du périphérique.



3. Sortez le périphérique de la baie modulaire.



4. Faites glisser le nouveau périphérique dans la baie jusqu'à ce qu'il s'enclenche.

Retrait et installation de périphériques lorsque l'ordinateur fonctionne

➡ **AVIS** : Si la vis de fixation de périphérique est installée, vous devez éteindre l'ordinateur avant de retirer la vis.

1. Avant de procéder à l'éjection du périphérique :

1. *Sous Microsoft® Windows® XP*, double-cliquez sur l'icône **Safely Remove Hardware** (Supprimer le périphérique en toute sécurité) de la barre des tâches, cliquez sur le périphérique à éjecter, puis cliquez sur **Stop**.
1. *Sous Windows 2000*, cliquez sur l'icône **Unplug or Eject Hardware** (Déconnexion ou éjection de matériel) de la barre des tâches, cliquez sur le périphérique à éjecter, puis cliquez sur **Stop**.

➡ **AVIS** : Pour éviter d'endommager les périphériques, rangez-les dans un endroit sec et sûr lorsqu'ils ne sont pas installés dans l'ordinateur. Évitez d'exercer une pression quelconque ou de placer des objets lourds sur ces derniers.

2. Appuyez sur le dispositif de fermeture du périphérique.



3. Sortez le périphérique de la baie modulaire.



4. Faites glisser le nouveau périphérique dans la baie jusqu'à ce qu'il s'enclenche.

Le système d'exploitation reconnaît automatiquement le périphérique.

5. Cliquez sur **Fermer** (sous Windows 2000).

6. Le cas échéant, entrez votre mot de passe pour déverrouiller votre ordinateur.

[Retour à la page du sommaire](#)

[Retour à la page du sommaire](#)

Utilisation de CD, de DVD et d'autres supports multimédias

Guide d'utilisation de la station de travail mobile Dell Precision M20

- [Lecture d'un CD ou d'un DVD](#)
 - [Réglage du volume](#)
 - [Réglage de l'image](#)
 - [Raccordement de l'ordinateur à un téléviseur ou un périphérique audio](#)
-

Lecture d'un CD ou d'un DVD

- ➡ **AVIS** : N'exercez pas de pression vers le bas sur le plateau du lecteur de CD ou de DVD lorsque vous l'ouvrez ou le fermez. Laissez le plateau fermé lorsque vous n'utilisez pas le lecteur.
- ➡ **AVIS** : Ne déplacez pas l'ordinateur pendant la lecture de CD ou de DVD.

1. Appuyez sur le bouton d'éjection situé à l'avant du lecteur.
2. Tirez sur le plateau.



3. Placez le disque, étiquette vers le haut, au centre du plateau.

 **REMARQUE** : Si vous utilisez un module fourni avec un autre ordinateur, installez les pilotes et les logiciels nécessaires à la lecture de DVD ou à l'écriture de données. Pour plus d'informations, reportez-vous au CD *Drivers and Utilities*.

4. Poussez le plateau du lecteur pour le refermer.

Pour formater les CD afin de stocker des données, créer des CD de musique ou copier des CD, reportez-vous au logiciel du CD livré avec votre ordinateur.

 **REMARQUE** : Veillez à respecter toutes les lois sur les droits d'auteur lorsque vous créez des CD.

Réglage du volume

 **REMARQUE** : Lorsque les haut-parleurs sont mis en sourdine, vous ne pouvez pas entendre le son du CD ou du DVD.

1. Cliquez sur **Démarrer**, pointez sur **Tous les programmes** (ou **Programmes**) → **Accessoires** → **Divertissement** (ou **Multimédia**), puis cliquez sur **Contrôle du volume**.
2. Dans la fenêtre **Contrôle du volume**, cliquez et faites glisser la barre située dans la colonne **Contrôle du volume**, puis déplacez-la vers le haut ou le bas pour augmenter ou diminuer le volume.

Pour plus d'informations sur les options de contrôle du volume, cliquez sur **Aide** dans la fenêtre **Contrôle/Réglage du volume**.

L'indicateur de volume affiche le niveau du volume actuel, même lorsque le son est mis en sourdine, sur votre ordinateur. Cliquez avec le bouton droit sur l'icône  dans la barre des tâches ou appuyez sur les [boutons de contrôle du volume](#) pour activer ou désactiver l'indicateur de volume sur l'écran.

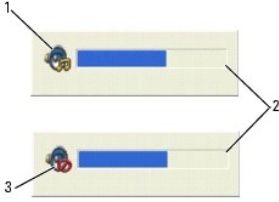

1	icône du volume
2	indicateur de volume
3	icône de mise en sourdine

Lorsque l'indicateur est activé, réglez le volume à l'aide des boutons de contrôle du volume ou en appuyant sur les touches suivantes :

- 1 Appuyez sur <Fn><PageHaut> pour augmenter le volume.
- 1 Appuyez sur <Fn><PageBas> pour baisser le volume.
- 1 Appuyez sur <Fn><Fin> pour mettre le volume en sourdine.

Pour plus d'informations sur QuickSet, cliquez avec le bouton droit de la souris sur l'icône  qui se trouve dans la barre des tâches, puis cliquez sur **Aide**.

Réglage de l'image

Si un message d'erreur vous informe que la résolution et la profondeur de couleur en cours utilisent trop de mémoire et empêchent la lecture du DVD, réglez les propriétés d'affichage.

Microsoft® Windows® XP

1. Cliquez sur le bouton **Démarrer**, puis sur **Panneau de configuration**.
2. Sous **Pick a category** (Choisissez une catégorie), cliquez sur **Appearance and Themes** (Apparence et thèmes).
3. Sous **Pick a task...** (Choisissez une tâche...), cliquez sur **Change the screen resolution** (Modifier la résolution de l'écran).
4. Dans la fenêtre **Display Properties** (Propriétés de l'affichage), cliquez sur la barre de **Screen resolution** (Résolution de l'écran) et faites-la glisser pour définir une résolution de **1024 par 768 pixels**.
5. Cliquez sur le menu déroulant sous **Qualité couleur**, puis cliquez sur **Moyen (16 bits)**.
6. Cliquez sur OK.

Windows 2000

1. Cliquez sur le bouton **Démarrer**, pointez sur **Paramètres**, puis cliquez sur **Panneau de configuration**.
2. Double-cliquez sur l'icône **Affichage**, puis cliquez sur l'onglet **Paramètres**.
3. Cliquez sur la barre de **Screen area** (Zone d'écran) et faites-la glisser pour définir une résolution de **1024 par 768 pixels**.
4. Sous **Qualité couleur**, cliquez sur le menu déroulant puis sur **High Color (16 bits)** (65536 couleurs [16 bits]).
5. Cliquez sur **Appliquer**.
6. Cliquez sur **OK** pour enregistrer les paramètres et fermer la fenêtre.

Raccordement de votre ordinateur à un téléviseur ou un périphérique audio

 **REMARQUE** : les câbles audio et vidéo nécessaires à la connexion de votre ordinateur à un téléviseur ou à un autre périphérique audio ne sont pas fournis avec votre ordinateur et peuvent ne pas être disponibles dans certains pays. Si ces câbles sont disponibles dans votre pays, vous pourrez vous les procurer dans la plupart des magasins d'appareils électroniques ou auprès de Dell.

Votre ordinateur dispose d'un connecteur de sortie TV S-vidéo qui, associé à un câble S-vidéo standard (disponible auprès de Dell), vous permet de relier l'ordinateur à un téléviseur.

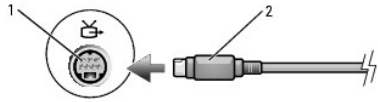

1	connecteur de sortie TV S-vidéo
2	connecteur S-vidéo

Votre téléviseur dispose d'un connecteur d'entrée S-vidéo ou d'entrée vidéo composite. Selon le type de connecteur disponible sur votre téléviseur, vous pouvez utiliser un câble S-vidéo disponible dans le commerce ou un câble vidéo composite pour relier l'ordinateur au téléviseur.

Il est recommandé de connecter les câbles vidéo et audio à l'ordinateur selon l'une des combinaisons suivantes.

REMARQUE : Reportez-vous aux schémas situés au début de chaque sous-section pour déterminer la méthode de connexion la plus appropriée.

- 1 [S-vidéo et son standard](#)
- 1 [Vidéo composite et audio standard](#)

Lorsque vous avez terminé de connecter les câbles vidéo et audio entre l'ordinateur et le téléviseur, vous devez activer votre ordinateur pour qu'il fonctionne avec le téléviseur. Reportez-vous à la section «[Activation des paramètres d'affichage pour un téléviseur dans Microsoft® Windows® XP](#)» pour vous assurer que l'ordinateur reconnaît le téléviseur et fonctionne correctement avec celui-ci.

S-vidéo et audio standard

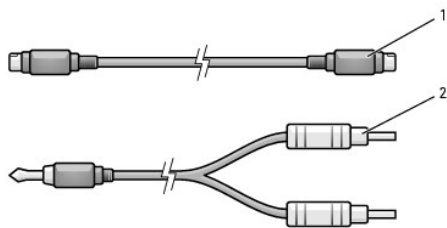
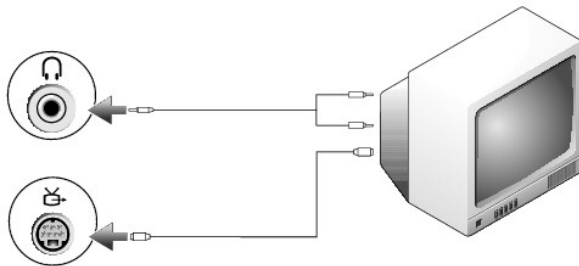

1	câble S-vidéo standard
2	câble audio standard

1. Éteignez l'ordinateur et le téléviseur et/ou le périphérique audio que vous souhaitez connecter.
2. Branchez une extrémité du câble S-vidéo dans le connecteur d'entrée S-vidéo de l'ordinateur.

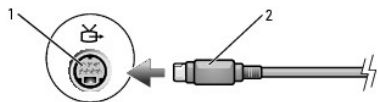

3. Reliez l'autre extrémité du câble S-vidéo au connecteur d'entrée TV S-vidéo.
4. Branchez l'extrémité à connecteur unique du câble audio dans le connecteur d'écouteur situé sur l'ordinateur.

5. Branchez les deux connecteurs RCA situés à l'autre extrémité du câble audio dans les connecteurs d'entrée audio situés sur le téléviseur ou sur un autre périphérique audio.
6. Allumez le téléviseur et tous les périphériques audio connectés (le cas échéant), puis l'ordinateur.
7. Reportez-vous à la section «[Activation des paramètres d'affichage pour un téléviseur dans Microsoft® Windows® XP](#)» pour vous assurer que l'ordinateur reconnaît le téléviseur et fonctionne correctement avec celui-ci.

Vidéo composite et audio standard

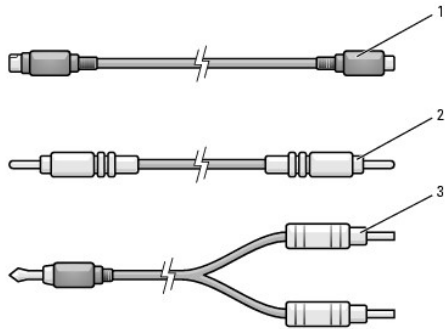
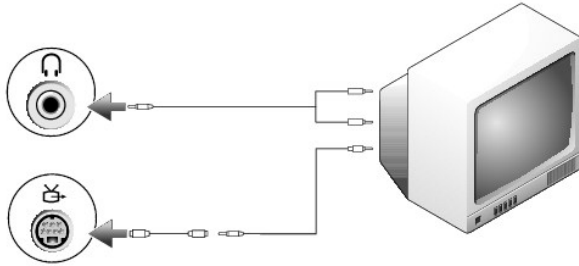

1	carte vidéo standard S-vidéo vers composite
2	câble vidéo composite
3	câble audio standard

1. Éteignez l'ordinateur et le téléviseur et/ou le périphérique audio que vous souhaitez connecter.
2. Connectez le câble de carte vidéo standard S-vidéo vers composite au connecteur de sortie TV S-vidéo de l'ordinateur.
3. Branchez une extrémité du câble vidéo composite dans le connecteur d'entrée vidéo composite situé sur le câble vidéo composite.



4. Reliez l'autre extrémité du câble vidéo composite au connecteur d'entrée vidéo composite du téléviseur.
5. Branchez l'extrémité à connecteur unique du câble audio dans le connecteur d'écouteur situé sur l'ordinateur.
6. Branchez les deux connecteurs RCA situés à l'autre extrémité du câble audio dans les connecteurs d'entrée audio situés sur le téléviseur ou sur un autre périphérique audio.
7. Allumez le téléviseur et tous les périphériques audio connectés (le cas échéant), puis l'ordinateur.
8. Reportez-vous à la section [Activation des paramètres d'affichage pour un téléviseur sous Microsoft® Windows® XP](#) pour vous assurer que l'ordinateur reconnaît le téléviseur et fonctionne correctement avec celui-ci.

Configuration du casque Cyberlink

 **REMARQUE** : La fonction casque Cyberlink n'est disponible que si votre ordinateur est équipé d'un lecteur de DVD.

Si votre ordinateur dispose d'un lecteur de DVD, vous pouvez activer le son numérique pour la lecture des DVD.

1. Cliquez sur le bouton **Démarrer**, puis cliquez sur **Programmes**→ **PowerDVD** pour lancer le programme **Cyberlink PowerDVD**.

2. Insérez un DVD dans le lecteur de DVD.

Si la lecture du DVD démarre, cliquez sur le bouton d'arrêt.

3. Cliquez sur **Paramètres**.



4. Cliquez sur **DVD**.



5. Cliquez sur l'icône **DVD Audio Setting** (Paramétrage audio du DVD).



6. Cliquez sur les flèches qui se trouvent à côté du paramètre **Speaker Configuration** (Configuration des haut-parleurs) pour faire défiler les options et sélectionnez **Headphones** (Casque).

7. Cliquez sur les flèches qui se trouvent à côté du paramètre **Audio listening mode** (Mode d'écoute audio) pour faire défiler les options et sélectionnez **CL Headphone** (Casque CL).

8. Cliquez sur les flèches qui se trouvent à côté de l'option **Dynamic range compression** (Compression de la plage dynamique) pour sélectionner l'option la plus adaptée.



9. Cliquez une première fois sur le bouton **Back** (Précédent), puis une seconde fois pour revenir à l'écran du menu principal.

Activation des paramètres d'affichage pour un téléviseur dans Microsoft® Windows® XP

Votre ordinateur possède un contrôleur vidéo discret (ATI Mobility Radeon X300). Utilisez le raccourci clavier <Fn><F8> pour activer les paramètres d'affichage :

- 1 Appuyez une fois sur <Fn><F8> pour activer le paramètre TV uniquement.
- 1 Appuyez deux fois sur <Fn><F8> pour activer le téléviseur et l'affichage.

1 Appuyez trois fois sur <Fn><F8> pour activer le paramètre d'affichage uniquement.

[Retour à la page du sommaire](#)

[Retour à la page du sommaire](#)

Nettoyage de votre ordinateur

Guide d'utilisation de la station de travail mobile Dell Precision M20

- [Ordinateur, clavier et écran](#)
- [Lecteur de disquette \(en option\)](#)
- [CD et DVD](#)

 **PRÉCAUTION** : Avant de commencer les procédures de cette section, suivez les consignes de sécurité qui figurent dans le *Guide d'information sur le produit*.

Ordinateur, clavier et écran

 **PRÉCAUTION** : Avant de nettoyer l'ordinateur, débranchez la prise secteur et retirez toute batterie installée. Nettoyez votre ordinateur avec un chiffon doux et humecté d'eau. N'utilisez pas de liquide ni d'aérosol nettoyants, ceux-ci peuvent contenir des substances inflammables.

1. Utilisez une bombe aérosol d'air comprimé pour chasser la poussière qui se trouve entre les touches du clavier.

 **AVIS** : Pour éviter d'endommager l'ordinateur ou l'écran, ne vaporisez pas de liquide de nettoyage directement sur l'écran. Utilisez uniquement les produits conçus particulièrement pour le nettoyage d'écrans à cristaux liquides et suivez les instructions fournies avec le produit.

1. Imbibez un chiffon doux, non pelucheux, avec de l'eau ou une solution de nettoyage pour écrans à cristaux liquides et nettoyez l'écran.
1. Humectez un chiffon doux, non pelucheux, d'eau et essuyez l'ordinateur et le clavier. Veillez à ne pas laisser l'eau du chiffon s'infiltrer entre la tablette tactile et le repose-mains qui l'entoure.

Tablette tactile

1. Éteignez l'ordinateur, déconnectez tous les périphériques qui y sont connectés, puis débranchez-les de leur source d'alimentation.
 2. Retirez toute batterie installée.
 3. Imbibez un chiffon doux, non pelucheux, avec de l'eau et passez-le doucement sur la surface de la tablette tactile. Veillez à ne pas laisser l'eau du chiffon s'infiltrer entre la tablette tactile et le repose-mains qui l'entoure.
-

Lecteur de disquette (en option)

 **AVIS** : N'essayez pas de nettoyer les têtes de lecture avec une tige de nettoyage. Vous risqueriez de déranger accidentellement l'alignement des têtes et d'empêcher le fonctionnement du lecteur.

Nettoyez le lecteur de disquette à l'aide d'une trousse de nettoyage que vous trouverez dans le commerce. Ces trousse comportent des disquettes prétraitées qui permettent d'enlever les dépôts accumulés au cours d'une utilisation normale.

CD et DVD

 **AVIS** : Utilisez toujours de l'air comprimé pour nettoyer la lentille du lecteur et suivez les instructions fournies avec l'air comprimé. Ne touchez jamais la lentille qui se trouve à l'intérieur du lecteur.

Si vous avez des problèmes pendant la lecture de vos CD ou DVD (des sauts pendant la lecture par exemple), essayez de nettoyer les disques.

1. Tenez le disque par son bord extérieur. Vous pouvez également toucher le bord intérieur de l'orifice central.

 **AVIS** : Pour éviter d'endommager la surface, n'essayez pas le disque de façon circulaire.

2. Avec un chiffon doux et non pelucheux, nettoyez doucement la partie inférieure du disque (côté sans étiquette) en suivant une ligne droite depuis le centre jusqu'au bord extérieur.

Si la poussière ne part pas, utilisez de l'eau ou une solution diluée d'eau et de savon doux. Certains produits vendus dans le commerce nettoient les disques et les protègent contre la poussière, les empreintes et les rayures. Les produits de nettoyage pour CD peuvent être utilisés sur les DVD sans aucun risque.

[Retour à la page du sommaire](#)

[Retour à la page du sommaire](#)

Dell Diagnostics

Guide d'utilisation de la station de travail mobile Dell Precision M20

 **PRÉCAUTION** : Avant de commencer les procédures de cette section, suivez les consignes de sécurité qui figurent dans le *Guide d'information sur le produit*.

Quand utiliser Dell Diagnostics

Si vous avez un problème avec votre ordinateur Dell™, procédez aux vérifications décrites dans la section «[Résolution des problèmes](#)» et exécutez Dell Diagnostics avant de contacter Dell pour obtenir de l'assistance technique.

Il est recommandé d'imprimer ces procédures avant de commencer.

 **AVIS** : Dell Diagnostics ne fonctionne que sur les ordinateurs Dell™.

Démarrez Dell Diagnostics à partir de votre [disque dur](#) ou du CD [Drivers and Utilities](#) (également appelé CD *ResourceCD*).

Démarrage de Dell Diagnostics à partir de votre disque dur

Dell Diagnostics se trouve dans une partition cachée (utilitaire de diagnostics) de votre disque dur.

 **REMARQUE** : Si aucune image ne s'affiche sur l'écran, [contactez Dell](#).

1. [Éteignez l'ordinateur](#).
2. Si l'ordinateur est connecté à une station d'accueil (amarré), déconnectez-le. Pour obtenir des instructions, reportez-vous à la documentation qui accompagne la station d'accueil.
3. Connectez votre ordinateur à une prise électrique.
4. Allumez l'ordinateur. Lorsque le logo DELL™ apparaît, appuyez immédiatement sur <F12>.

 **REMARQUE** : Si rien ne s'affiche sur l'écran, maintenez le bouton de mise en sourdine enfoncé et appuyez sur le bouton d'alimentation de l'ordinateur pour lancer Dell Diagnostics. L'ordinateur lance automatiquement l'évaluation du système de préamorçage.

 **REMARQUE** : Si vous obtenez le message qu'aucune partition de l'utilitaire de diagnostics n'a été identifiée, exécutez [Dell Diagnostics](#) à partir de votre CD *Drivers and Utilities*.

Si vous n'avez pas appuyé sur la touche assez vite, le logo du système d'exploitation apparaît. Attendez jusqu'à ce que le bureau Microsoft® Windows® s'affiche. [Éteignez alors votre ordinateur](#) et faites une nouvelle tentative.

5. Lorsque la liste des périphériques d'amorçage s'affiche, sélectionnez **Diagnostics** et appuyez sur <Entrée>.

L'ordinateur lance l'évaluation du système de préamorçage avec une série de diagnostics intégrés qui effectue un test préalable de la carte système, du clavier, du disque dur et de l'écran.

- 1 Répondez à toutes les questions qui s'affichent pendant l'évaluation.
- 1 Si une défaillance de composant est détectée, l'ordinateur s'arrête et émet un signal sonore. Pour arrêter l'évaluation et redémarrer le système d'exploitation, appuyez sur <n>; pour passer au test suivant, appuyez sur <y>; pour tester de nouveau le composant défectueux, appuyez sur <r>.
- 1 Si des défaillances sont détectées pendant l'évaluation du système de préamorçage, prenez en note le ou les codes d'erreur et [contactez Dell](#) avant de continuer.

Si l'évaluation du système de préamorçage se déroule sans problème, vous recevez le message *Booting Dell Diagnostic Utility Partition. Press any key to continue.* (Initialisation de la partition de l'utilitaire Dell Diagnostics. Appuyez sur une touche pour continuer.)

6. Appuyez sur une touche pour démarrer Dell Diagnostics à partir de la partition de diagnostics du disque dur.

Démarrage de Dell Diagnostics à partir du CD Drivers and Utilities

1. Insérez le CD *Drivers and Utilities*.
2. [Éteignez](#) l'ordinateur puis redémarrez-le.

Lorsque le logo DELL apparaît, appuyez immédiatement sur <F12>.

Si vous attendez trop longtemps et que le logo Windows apparaît, attendez encore jusqu'à ce que le bureau Windows s'affiche. [Éteignez alors votre ordinateur](#) et faites une nouvelle tentative.

 **REMARQUE** : Les étapes suivantes ne modifient la séquence d'amorçage qu'une seule fois. Au démarrage suivant, l'ordinateur démarre en fonction des périphériques définis dans le programme de configuration du système.

3. Lorsque la liste des périphériques d'amorçage s'affiche, sélectionnez **CD/DVD/CD-RW Drive** (Lecteur de CD/DVD/CD-RW) et appuyez sur <Entrée>.
4. Sélectionnez l'option **Lecteur de CD/DVD/CD-RW** à partir du menu d'amorçage du CD.
5. Sélectionnez l'option **Amorcer à partir du CD-ROM** dans le menu qui s'affiche.
6. Saisissez 1 pour ouvrir le menu du CD *ResourceCD*.
7. Saisissez 2 pour démarrer Dell Diagnostics.
8. Sélectionnez **Exécuter Dell Diagnostics 32 bits** dans la liste numérotée. Si plusieurs versions sont répertoriées, sélectionnez la version appropriée pour votre ordinateur.
9. Lorsque le **menu principal** de Dell Diagnostics s'affiche, sélectionnez le test à effectuer.

Menu principal de Dell Diagnostics

1. Une fois Dell Diagnostics chargé et l'écran du **menu principal** affiché, cliquez sur le bouton correspondant à l'option souhaitée.

Option	Fonction
Express Test (Test rapide)	Exécute un test rapide des périphériques. Ce test dure généralement entre 10 et 20 minutes et n'exige pas d'action de votre part. Effectuez tout d'abord un Test rapide pour trouver le problème plus rapidement.
Extended Test (Test approfondi)	Exécute un test approfondi des périphériques. En règle générale, ce test prend une heure ou plus et nécessite que vous répondiez régulièrement à des questions.
Custom Test (Test personnalisé)	Teste un périphérique spécifique. Vous pouvez personnaliser les tests à exécuter.
Symptom Tree (Arborescence des symptômes)	Répertorie les symptômes couramment rencontrés et permet de sélectionner un test en fonction du symptôme du problème.

2. Si un problème survient pendant un test, un message indiquant le code d'erreur et une description du problème s'affichent. Notez le code d'erreur et la description du problème et suivez les instructions à l'écran.

Si vous ne pouvez pas résoudre le problème, [contactez Dell](#).

 **REMARQUE** : Le numéro de service de votre ordinateur s'affiche dans la partie supérieure de chaque écran de test. Lorsque vous contacterez le support technique de Dell, ce numéro de service vous sera demandé.

3. Si vous exécutez un test à partir de l'option **Test personnalisé** ou **Arborescence des symptômes**, cliquez sur l'onglet approprié décrit dans le tableau suivant pour en savoir plus.

Onglet	Fonction
Résultats	Affiche les résultats du test et les conditions d'erreur rencontrées.
Erreurs	Affiche les conditions d'erreur rencontrées, les codes d'erreur et la description du problème.
Aide	Décrit le test et peut indiquer les conditions requises pour exécuter le test.
Configuration	Affiche la configuration matérielle du périphérique sélectionné. Dell Diagnostics obtient vos informations de configuration de tous les périphériques à partir du programme de configuration du système, de la mémoire et de divers tests internes, et les affiche dans la liste des périphériques située dans le volet gauche de l'écran. La liste des périphériques risque de ne pas afficher les noms de tous les composants installés sur votre ordinateur ou de tous les périphériques reliés à celui-ci.
Paramètres	Vous permet de personnaliser le test en modifiant ses paramètres.

4. Lorsque les tests sont terminés, si vous exécutez Dell Diagnostics à partir du CD *Drivers and Utilities*, retirez le CD.
5. Une fois les tests effectués, fermez l'écran pour revenir au **Menu principal**. Pour quitter Dell Diagnostics et redémarrer l'ordinateur, fermez l'écran du **Menu principal**.

[Retour à la page du sommaire](#)

[Retour à la page du sommaire](#)

Utilisation de l'écran

Guide d'utilisation de la station de travail mobile Dell Precision M20

- [Réglage de la luminosité](#)
- [Basculement de l'image vidéo](#)
- [Réglage de la résolution d'affichage](#)
- [Mode d'affichage double indépendant](#)
- [Mode d'affichage en bureau étendu](#)
- [Alternance écran principal/écran secondaire](#)

Réglage de la luminosité

Lorsque l'ordinateur Dell™ fonctionne avec une batterie, vous pouvez économiser de l'énergie en réglant le paramètre de luminosité au minimum acceptable en appuyant sur <Fn> et la flèche haut ou bas du clavier.

L'indicateur de luminosité de Dell QuickSet affiche le paramètre de luminosité actuel de l'affichage. Cliquez avec le bouton droit de la souris sur l'icône  de la barre des tâches pour activer ou désactiver l'indicateur de luminosité sur l'écran.



 **REMARQUE** : Par défaut, l'indicateur de luminosité s'affiche dans le coin inférieur droit de l'écran. Vous pouvez cliquer dessus et le faire glisser vers un autre emplacement où il s'affichera toujours par la suite.

 **REMARQUE** : Les combinaisons de touches pour la luminosité n'ont des répercussions que sur l'affichage de l'ordinateur portable ; elles n'ont aucune répercussion sur les moniteurs que vous connectez au portable ou à la station d'accueil. Si l'ordinateur est connecté à un moniteur externe et que vous essayez de modifier le niveau de luminosité, l'indicateur de luminosité s'affiche, mais le niveau de luminosité du moniteur ne change pas.

Vous pouvez activer ou désactiver l'indicateur de luminosité à partir du menu QuickSet de la barre des tâches. Lorsque l'indicateur est activé, appuyez sur les touches suivantes pour régler la luminosité :

- 1 Appuyez sur <Fn> et sur la flèche haut pour augmenter la luminosité de l'écran intégré uniquement (pas sur un moniteur externe).
- 1 Appuyez sur <Fn> et sur la flèche bas pour faire réduire la luminosité de l'écran intégré uniquement (pas sur un moniteur externe).

Pour plus d'informations sur QuickSet, cliquez avec le bouton droit de la souris sur l'icône  qui se trouve dans la barre des tâches, puis cliquez sur **Aide**.

Basculement de l'image vidéo

Lorsque vous démarrez l'ordinateur avec un périphérique externe (tel qu'un moniteur externe ou un projecteur) connecté et sous tension, l'image peut s'afficher sur l'écran intégré ou sur le périphérique externe.

Appuyez sur <Fn><F8> pour basculer entre les options d'affichage suivantes pour l'image vidéo : écran seul, périphérique externe seul ou écran et périphérique externe en même temps.

Réglage de la résolution d'affichage

Pour afficher un programme à une résolution spécifique, le contrôleur vidéo et l'écran doivent prendre tous deux en charge le programme sélectionné et les pilotes vidéo requis doivent être installés.

Avant de modifier un paramètre d'affichage par défaut, notez le paramètre d'origine et gardez-le comme référence.

 **REMARQUE** : Utilisez uniquement les pilotes vidéo installés par Dell, conçus pour offrir les meilleures performances avec le système d'exploitation également installé par Dell.

Microsoft® Windows® XP

1. Cliquez sur le bouton **Démarrer**, puis sur **Panneau de configuration**.
2. Sous **Choisissez une catégorie**, cliquez sur **Apparence et thèmes**.
3. Sous **Choisissez une tâche...**, cliquez sur la zone à modifier, ou sous **Ou une icône du Panneau de configuration**, cliquez sur **Affichage**.

4. Essayez différents paramètres de **Qualité couleur** et **Résolution d'écran**.

Windows 2000

1. Cliquez sur le bouton **Démarrer**, pointez sur **Paramètres**, puis cliquez sur **Panneau de configuration**.
2. Double-cliquez sur l'icône **Affichage**, puis cliquez sur l'onglet **Paramètres**.
3. Essayez différents paramètres pour les zones **Couleurs** et **Écran**.

 **REMARQUE** : Lorsque vous augmentez la résolution du moniteur, les icônes et le texte apparaissent plus petits à l'écran.

Si le paramètre de la résolution vidéo est supérieur à celui pris en charge par l'écran, ce dernier passe en mode **Panoramique**. En mode **Panoramique**, l'écran ne s'affiche pas entièrement. Par exemple, la barre des tâches qui apparaît généralement au bas du bureau n'est peut-être plus visible. Pour afficher le reste de l'image à l'écran, utilisez la tablette tactile ou la manette pour faire défiler l'image vers le haut, le bas, la gauche ou la droite.

 **AVIS** : L'utilisation d'un taux de rafraîchissement non pris en charge par le moniteur externe peut endommager ce dernier. Avant de régler le taux de rafraîchissement sur un moniteur externe, reportez-vous au guide d'utilisation qui l'accompagne.

Mode d'affichage double indépendant

Vous pouvez raccorder un moniteur externe ou un projecteur à votre ordinateur et l'utiliser comme une extension de votre écran (mode *Affichage double indépendant* ou *Bureau étendu*). Ce mode permet l'utilisation de chaque écran indépendamment de l'autre et le glissement d'objets d'un écran à l'autre, ce qui double la quantité d'espace de travail affichable.

Windows XP

1. Raccorder le moniteur externe, le téléviseur ou le projecteur à l'ordinateur ou à la station d'accueil.
2. Ouvrez le Panneau de configuration et double-cliquez sur l'icône **Affichage**.
3. Dans la fenêtre **Propriétés d'affichage**, cliquez sur l'onglet **Paramètres**.

 **REMARQUE** : Si vous sélectionnez une résolution ou une palette de couleurs plus élevée que celle prise en charge par l'écran, les paramètres se règlent automatiquement sur la configuration la plus proche. Consultez la documentation de votre système d'exploitation pour de plus amples informations.

4. Cliquez sur l'icône du moniteur 2, sur la case à cocher **Extend my Windows desktop...** (Étendre mon bureau Windows...), puis sur **Appliquer**.
5. Affectez la taille appropriée à la **Zone d'écran** des deux écrans, puis cliquez sur **Appliquer**.
6. Si vous êtes invité à redémarrer l'ordinateur, cliquez sur **Apply the new color setting without restarting** (Appliquer le nouveau paramètre de couleur sans redémarrer) et cliquez sur **OK**.
7. Si vous y êtes invité, cliquez sur **OK** pour redimensionner votre bureau.
8. Si vous y êtes invité, cliquez sur **Oui** pour conserver les paramètres.
9. Cliquez sur **OK** pour fermer la fenêtre **Propriétés de l'affichage**.

Pour désactiver le mode d'affichage double indépendant :

1. Cliquez sur l'onglet **Paramètres** de la fenêtre **Propriétés de l'affichage**.
2. Cliquez sur l'icône du moniteur secondaire, désactivez la case à cocher **Étendre le Bureau Windows...**, puis cliquez sur **Appliquer**.

Au besoin, appuyez sur <Fn><F8> pour ramener l'image à l'écran de l'ordinateur.

Windows 2000

Le système d'exploitation Windows 2000 ne prend pas en charge de façon native le mode d'affichage double indépendant (Bureau étendu) sur votre ordinateur.

Mode d'affichage en bureau étendu

Vous pouvez raccorder un moniteur externe ou un projecteur à l'ordinateur pour élargir votre espace de travail (mode *Affichage en bureau étendu*). Ce mode vous permet de visualiser un document volumineux sur deux écrans comme si ceux-ci étaient en fait un grand écran. La barre des tâches s'affiche de façon ininterrompue sur les deux écrans. Vous pouvez configurer vos deux moniteurs verticalement ou horizontalement.

Windows 2000

 **REMARQUE** : Le système d'exploitation Windows XP ne prend pas en charge le mode d'affichage en bureau étendu des ordinateurs de bureau.

Pour activer le mode Bureau étendu sur deux écrans externes raccordés aux connecteurs VGA ou DVI de la station d'accueil, l'ordinateur doit être relié à la station d'accueil et l'écran de l'ordinateur portable doit être fermé. Pour activer le mode Bureau étendu sur l'écran de l'ordinateur portable et un seul écran externe, raccordez l'écran externe à l'ordinateur portable ou à la station d'accueil et laissez l'écran de l'ordinateur portable ouvert.

1. Raccorder le moniteur externe, le téléviseur ou le projecteur à l'ordinateur ou à la station d'accueil.
2. Ouvrez le Panneau de configuration et double-cliquez sur l'icône **Affichage**.
3. Dans la fenêtre **Propriétés d'affichage**, cliquez sur l'onglet **Paramètres**.
4. Appuyez sur <Fn><F8> jusqu'à ce que l'écran que vous souhaitez utiliser comme écran principal (le plus à gauche ou le plus haut) soit paramétré comme tel.
5. Ouvrez le panneau de configuration et cliquez sur **Propriétés d'affichage**.
6. Cliquez sur l'onglet **Paramètres**, puis sur **Avancés**.
7. À l'écran suivant, cliquez sur l'onglet **ATI Displays** (Affichages ATI) qui affiche plusieurs options d'affichage différentes.

 **REMARQUE** : Vous devrez peut-être essayer différents paramètres selon votre configuration d'affichage.

8. Cliquez sur les voyants rouge (éteint) et vert (allumé) situés dans les coins supérieurs gauche jusqu'à ce que les deux écrans que vous souhaitez utiliser apparaissent en vert. Les deux écrans doivent maintenant être activés en mode Clone (ou Simulscan).
9. Appuyez sur le bouton flèche vers la droite ou vers le bas de votre clavier pour indiquer que la configuration d'affichage est horizontale ou verticale, puis cliquez sur **Appliquer**.

Alternance écran principal/écran secondaire

Pour alterner vos désignations d'écran principal et secondaire (pour utiliser, par exemple, votre moniteur externe comme écran principal après amarrage), ouvrez le panneau de configuration, cliquez sur l'icône **Affichage** → sur l'onglet **Paramètres** → sur le bouton **Avancé** → sur l'onglet **Affichages**. Pour plus d'informations, consultez la documentation qui accompagne la carte vidéo.

[Retour à la page du sommaire](#)

[Retour à la page du sommaire](#)

Réinstallation du logiciel

Guide d'utilisation de la station de travail mobile Dell Precision M20

- [Pilotes](#)
 - [Résolution des problèmes d'incompatibilité logicielle ou matérielle](#)
 - [Utilisation de la fonction de restauration du système de Microsoft® Windows® XP](#)
 - [Réinstallation de Microsoft® Windows® XP](#)
-

Pilotes

Qu'est-ce qu'un pilote ?

Un pilote est un programme qui contrôle un périphérique tel qu'une imprimante, une souris ou un clavier. Tous les périphériques requièrent un pilote.

Un pilote joue le rôle de traducteur entre le périphérique et tous les autres programmes qui l'utilisent. Chaque périphérique utilise un ensemble de commandes spécialisées que seul son pilote reconnaît.

Lorsque Dell livre l'ordinateur, les pilotes requis sont déjà installés, aucune installation ou configuration supplémentaire n'est nécessaire.

- ➡ **AVIS** : Le CD *Drivers and Utilities* peut contenir des pilotes pour des systèmes d'exploitation qui ne sont pas installés sur votre ordinateur. Assurez-vous d'installer les logiciels appropriés à votre système d'exploitation.

De nombreux pilotes, tels que le pilote du clavier, sont fournis par le système d'exploitation Microsoft® Windows®. Il se peut que vous deviez installer des pilotes si :

- 1 Mettez à niveau votre système d'exploitation.
- 1 Réinstallez votre système d'exploitation.
- 1 Connectez ou installez un nouveau périphérique.

Identification des pilotes

Si vous rencontrez un problème avec un périphérique, déterminez si le pilote est la source du problème et, au besoin, mettez à jour le pilote.

Windows XP

1. Cliquez sur le bouton **Démarrer**, puis sur **Panneau de configuration**.
2. À **Choisissez une catégorie**, cliquez sur **Performance and Maintenance** (Performances et maintenance).
3. Cliquez sur **Système**.
4. À l'écran **Propriétés du système**, cliquez sur l'onglet **Matériel**.
5. Cliquez sur **Gestionnaire de périphériques**.
6. Faites défiler la liste vers le bas pour vérifier qu'il n'y a aucun point d'exclamation (cercle jaune avec un [!]) devant le périphérique, au niveau de son icône.

Lorsqu'un point d'exclamation se trouve à côté du nom du périphérique, vous devez [réinstaller le pilote](#) ou en installer un nouveau.

Réinstallation des pilotes et utilitaires

- ➡ **AVIS** : Le site Web de support technique de Dell, support.dell.com, et le CD *Drivers and Utilities* fournissent des pilotes compatibles avec les ordinateurs Dell™. Si vous installez des pilotes que vous avez obtenus par d'autres moyens, votre ordinateur risque de ne pas fonctionner correctement.

Utilisation de la fonction Restauration des pilotes de périphériques de Microsoft Windows XP

Si un problème se produit sur votre ordinateur après avoir installé ou mis à jour un pilote, utilisez la Restauration des pilotes de périphériques de Windows XP pour remplacer le pilote par la version précédente installée.

1. Cliquez sur le bouton **Démarrer**, puis sur **Panneau de configuration**.
2. À **Choisissez une catégorie**, cliquez sur **Performance and Maintenance** (Performances et maintenance).
3. Cliquez sur **Système**.
4. À l'écran **Propriétés du système**, cliquez sur l'onglet **Matériel**.
5. Cliquez sur **Gestionnaire de périphériques**.
6. Cliquez avec le bouton droit sur le périphérique pour lequel le nouveau pilote a été installé et cliquez sur **Propriétés**.
7. Cliquez sur l'onglet **Pilotes**.
8. Cliquez sur **Restauration des pilotes**.

Si la fonction Restauration des pilotes de périphériques ne résout pas le problème, utilisez la fonction [Restauration du système](#) pour remettre votre ordinateur dans un état de fonctionnement antérieur à l'installation du nouveau pilote.

Utilisation du CD Drivers and Utilities

Si le programme Restauration des pilotes de périphériques ou la fonction [Restauration du système](#) ne corrigent pas le problème, réinstallez le pilote à partir du CD *Drivers and Utilities* (également appelé ResourceCD).

1. Enregistrez et fermez tous les fichiers et quittez tous les programmes.
2. Insérez le CD *Drivers and Utilities*.

Dans la plupart des cas, le CD démarre automatiquement. Dans le cas contraire, lancez l'Explorateur Windows, cliquez sur le répertoire du lecteur de CD pour afficher le contenu du CD, puis double-cliquez sur le fichier **autocd.exe**. La première fois que vous exécutez le CD, il se peut qu'il vous invite à installer des fichiers de configuration. Cliquez sur **OK** et suivez les instructions qui s'affichent pour continuer.

3. Dans le menu déroulant **Langue** de la barre d'outils, sélectionnez une langue pour le pilote ou l'utilitaire (si disponible). Un écran d'accueil s'affiche.
4. Cliquez sur **Suivant**.

Le CD analyse automatiquement votre matériel et détecte les pilotes et les utilitaires employés par votre ordinateur.

5. Une fois l'analyse du matériel terminée, vous pouvez détecter d'autres pilotes et utilitaires. Sous **Critères de recherche**, sélectionnez les catégories appropriées dans les menus déroulants **Modèle de système**, **Système d'exploitation** et **Rubrique**.

Un ou plusieurs liens apparaissent pour le pilote et l'utilitaire particuliers utilisés par votre ordinateur.

6. Cliquez sur le lien d'un pilote ou d'un utilitaire spécifique afin d'afficher les informations correspondantes.

7. Cliquez sur le bouton **Installer** (s'il est disponible) pour lancer l'installation du pilote ou de l'utilitaire. À l'écran d'accueil, suivez les invites pour terminer l'installation.

Si vous ne trouvez pas de bouton **Installer**, l'installation automatique n'est pas possible. Pour obtenir des instructions d'installation, consultez les **instructions appropriées dans les sous-sections suivantes** ou cliquez sur le bouton **Extraire**, suivez les instructions d'extraction et lisez le fichier «Lisez-moi».

S'il vous est demandé de trouver les fichiers de pilote, cliquez sur le répertoire du CD dans la fenêtre d'information sur le pilote pour afficher les fichiers associés à ce pilote.

Réinstallation manuelle des pilotes

 **REMARQUE** : Si vous réinstallez un pilote de capteur infrarouge, vous devez d'abord activer le capteur infrarouge dans le [programme de configuration du système](#) avant de poursuivre l'installation du pilote.

1. Une fois les fichiers de pilote extraits vers votre disque dur, tel que décrit dans la section précédente, cliquez sur le bouton **Démarrer**, puis cliquez avec le bouton droit sur **Poste de travail**.
2. Cliquez sur **Propriétés**.
3. Cliquez sur l'onglet **Matériel**, puis sur **Gestionnaire de périphériques**.
4. Double-cliquez sur le type de périphérique pour lequel vous installez le pilote (par exemple, **Modems** ou **Périphériques infrarouge**).

5. Double-cliquez sur le nom du périphérique pour lequel vous installez le pilote.
 6. Cliquez sur l'onglet **Pilote**, puis sur **Mettre à jour le pilote**.
 7. Cliquez sur **Installer à partir d'une liste ou d'un logement spécifique (Avancé)**, puis sur **Suivant**.
 8. Cliquez sur **Parcourir** et retournez à l'emplacement vers lequel vous avez extrait les fichiers du pilote.
 9. Lorsque le nom du pilote approprié apparaît, cliquez sur **Suivant**.
 10. Cliquez sur **Terminer** et redémarrez l'ordinateur.
-

Résolution des problèmes d'incompatibilité logicielle ou matérielle

Si un périphérique n'est pas détecté pendant la configuration du système d'exploitation ou est détecté mais n'est pas configuré correctement, utilisez le Dépanneur des conflits matériels pour résoudre cette incompatibilité. Avec le système d'exploitation Microsoft® Windows® 2000, vous pouvez également utiliser le gestionnaire de périphériques pour résoudre les incompatibilités.

Windows XP

Pour résoudre les problèmes d'incompatibilité à l'aide du Dépanneur des conflits matériels :

1. Cliquez sur le bouton **Démarrer**, puis sur **Aide et support**.
2. Tapez **dépanneur de conflits matériels** dans le champ **Rechercher**, puis cliquez sur la flèche pour lancer la recherche.
3. Cliquez sur **Dépanneur des conflits matériels** dans la liste **Résultats de la recherche**.
4. Dans la liste **Dépanneur des conflits matériels**, cliquez sur **Je dois résoudre un conflit matériel sur mon ordinateur**, puis sur **Suivant**.

Windows 2000

Pour résoudre les problèmes d'incompatibilité à l'aide du Gestionnaire de périphériques :

1. Cliquez sur le bouton **Démarrer**, pointez sur **Paramètres**, puis cliquez sur **Panneau de configuration**.
2. Dans la fenêtre **Panneau de configuration**, double-cliquez sur **Système**.
3. Cliquez sur l'onglet **Matériel**.
4. Cliquez sur **Gestionnaire de périphériques**.
5. Cliquez sur **Afficher**, puis sur **Ressources par connexion**.
6. Double-cliquez sur **Requête d'interruption (IRQ)**.

Les périphériques incorrectement configurés sont indiqués par un point d'exclamation jaune (!) ou un x rouge si le périphérique a été désactivé.

7. Double-cliquez sur le périphérique marqué d'un point d'exclamation pour afficher la fenêtre **Propriétés**.

La zone d'**état Périphérique** de la fenêtre **Propriétés** indique les cartes ou périphériques qui ont besoin d'être reconfigurés.

8. Reconfigurez les périphériques ou retirez-les du Gestionnaire de périphériques. Pour plus d'informations sur la configuration du périphérique, consultez la documentation qui l'accompagne.

Pour résoudre les problèmes d'incompatibilité à l'aide du Dépanneur des conflits matériels :

1. Cliquez sur le bouton **Démarrer**, puis sur **Aide**.
 2. Cliquez sur **Troubleshooting and Maintenance** (Dépannage et maintenance) à l'onglet **Sommaire**, cliquez sur **Dépanneurs Windows 2000**, puis sur **Matériel**.
 3. Dans la liste **Dépanneur des conflits matériels**, cliquez sur **Je dois résoudre un problème matériel sur mon ordinateur**, puis sur **Suivant**.
-

Utilisation de la fonction de restauration du système de Microsoft® Windows® XP

Le système d'exploitation Microsoft® Windows® XP propose la fonction Restauration du système qui vous permet de restaurer l'ordinateur à un état antérieur (sans répercussions sur les fichiers de données) si les modifications apportées au matériel, aux logiciels ou aux paramètres du système empêchent l'ordinateur de fonctionner correctement. Consultez le Centre d'aide et de support Windows pour plus d'informations sur l'utilisation de la fonction Restauration du système.

➡ **AVIS** : Effectuez des sauvegardes régulières de vos fichiers de données. La fonction Restauration du système ne contrôle pas vos fichiers de données et ne permet pas de les récupérer.

📌 **REMARQUE** : Les procédures présentées dans ce document concernent l'affichage par défaut de Windows. Par conséquent, elles risquent de ne pas fonctionner si votre ordinateur Dell™ est réglé sur le mode d'affichage classique de Windows.

Création d'un point de restauration

1. Cliquez sur le bouton **Démarrer**, puis sur **Aide et support**.
2. Cliquez sur **Restauration du système**.
3. Suivez les instructions à l'écran.

Restauration de l'ordinateur à un état antérieur

➡ **AVIS** : Avant de restaurer l'ordinateur à un état antérieur, enregistrez et fermez tous les fichiers ouverts et quittez tous les programmes en cours d'exécution. Ne modifiez, n'ouvrez ou ne supprimez en aucun cas des fichiers ou des programmes tant que la restauration du système n'est pas terminée.

1. Cliquez sur le bouton **Démarrer**, pointez sur **Tous les programmes**→ **Accessoires**→ **Outils système**, puis cliquez sur **Restauration du système**.
2. Assurez-vous que l'option **Restaurer mon ordinateur à un état antérieur** est sélectionnée, puis cliquez sur **Suivant**.
3. Cliquez sur la date à laquelle vous souhaitez restaurer l'ordinateur.

L'écran **Sélectionner un point de restauration** affiche un calendrier vous permettant de sélectionner des points de restauration. Toutes les dates du calendrier comportant des points de restauration apparaissent en gras.

4. Sélectionnez un point de restauration, puis cliquez sur **Suivant**.

Si une date du calendrier contient un seul point de restauration, ce dernier est sélectionné automatiquement. Si deux points de restauration ou plus sont disponibles, cliquez sur celui que vous souhaitez utiliser.

5. Cliquez sur **Suivant**.

L'écran **Restauration terminée** apparaît lorsque la fonction Restauration du système termine la collecte de données et que l'ordinateur redémarre.

6. Une fois l'ordinateur redémarré, cliquez sur **OK**.

Pour changer de point de restauration, répétez les étapes précédentes en utilisant un autre point de restauration ou annulez la restauration.

Annulation de la dernière restauration du système

➡ **AVIS** : Avant de procéder à l'annulation de la dernière restauration du système, sauvegardez et fermez tous les fichiers ouverts et quittez tous les programmes. Ne modifiez, n'ouvrez ou ne supprimez en aucun cas des fichiers ou des programmes tant que la restauration du système n'est pas terminée.

1. Cliquez sur le bouton **Démarrer**, pointez sur **Tous les programmes**→ **Accessoires**→ **Outils système**, puis cliquez sur **Restauration du système**.
2. Cliquez sur **Annuler ma dernière restauration**, puis sur **Suivant**.
3. Cliquez sur **Suivant**.

L'écran **Restauration du système** apparaît et l'ordinateur redémarre.

4. Une fois l'ordinateur redémarré, cliquez sur **OK**.

Activation de la fonctionnalité Restauration du système

Si vous réinstallez Windows XP avec moins de 200 Mo d'espace disponible sur le disque dur, la fonction Restauration du système est automatiquement désactivée. Pour vérifier si la fonction Restauration du système est activée :

1. Cliquez sur le bouton **Démarrer**, puis sur **Panneau de configuration**.
2. Cliquez sur **Performances et maintenance**.
3. Cliquez sur **Système**.
4. Cliquez sur l'onglet **Restauration du système**.
5. Assurez-vous que l'option **Désactiver la Restauration du système** n'est pas cochée.

Réinstallation de Microsoft® Windows® XP

➡ **AVIS** : Vous devez utiliser Windows XP Service Pack 1 (SP1) ou une version ultérieure lorsque vous réinstallez Windows XP.

Avant de commencer

Si vous envisagez de réinstaller le système d'exploitation Windows XP pour résoudre un problème avec un pilote récemment installé, utilisez d'abord la fonction [Device Driver Rollback](#) (Restauration des pilotes de périphériques) de Windows XP. Si le programme Restauration des pilotes de périphériques ne corrige pas le problème, utilisez la fonction [Restauration du système](#) pour que votre système d'exploitation revienne à l'état de fonctionnement dans lequel il était avant que vous n'installiez le nouveau pilote de périphérique.

➡ **AVIS** : Avant d'effectuer l'installation, sauvegardez tous les fichiers de données de votre disque dur principal. Pour les configurations de disque dur conventionnelles, le disque dur principal correspond au premier disque dur détecté par l'ordinateur.

Pour réinstaller Windows XP, vous devez disposer des éléments suivants :

1. CD *Operating System* (Système d'exploitation) de Dell™
1. CD *Drivers and Utilities* de Dell™

📌 **REMARQUE** : Le CD *Drivers and Utilities* contient les pilotes installés à l'assemblage de l'ordinateur. Utilisez-le pour charger les *pilotes requis*, y compris les pilotes nécessaires si votre ordinateur est équipé d'un contrôleur RAID.

Réinstallation de Windows XP

Pour réinstaller Windows XP, effectuez les étapes des sections suivantes dans l'ordre dans lequel elles sont indiquées.

Le processus de réinstallation peut prendre de 1 à 2 heures. Lorsque le système d'exploitation est réinstallé, vous devez également réinstaller les pilotes de périphérique, le programme antivirus et les autres logiciels.

➡ **AVIS** : Le CD *Operating System* offre des options de réinstallation pour Windows XP. Ces options peuvent remplacer des fichiers installés et avoir des répercussions sur les programmes installés sur votre disque dur. C'est pourquoi, il n'est pas conseillé de réinstaller Windows XP, sauf si un représentant du support technique de Dell vous y invite.

➡ **AVIS** : Pour éviter des conflits avec Windows XP, vous devez désactiver toute protection anti-virus installée sur votre système avant de réinstaller Windows XP. Pour plus d'informations, consultez la documentation qui accompagne le logiciel.

Initialisation à partir du CD Operating System

1. Enregistrez et fermez tout fichier ouvert et quittez tous les programmes d'application en cours d'utilisation.
2. Insérez le CD *Operating System*. Cliquez sur **Quitter** si le message *Installer Windows XP* apparaît.
3. Redémarrez l'ordinateur.
4. Appuyez immédiatement sur <F2> lorsque le logo DELL™ apparaît.
Si le logo du système d'exploitation s'affiche, attendez l'apparition du bureau Windows, éteignez l'ordinateur et recommencez.
5. Appuyez sur les touches de direction pour sélectionner **CD-ROM**, puis appuyez sur <Entrée>
6. Appuyez sur une touche lorsque le message *Press any key to boot from CD* (Appuyez sur une touche pour démarrer à partir du CD) s'affiche à l'écran.

Configuration de Windows XP

1. Lorsque l'écran **Windows XP Setup** (Installation de Windows XP) apparaît, appuyez sur <Entrée> pour sélectionner **To set up Windows now** (Pour installer Windows maintenant).
2. Prenez connaissance des informations de l'écran **Microsoft Windows Licensing Agreement** (Contrat de licence Microsoft Windows) et appuyez sur <F8> pour accepter les termes du contrat de licence.
3. Si Windows XP est déjà installé sur votre ordinateur et que vous souhaitez récupérer vos données Windows XP actuelles, tapez *r* pour sélectionner l'option de réparation, puis retirez le CD.
4. Si vous souhaitez installer une nouvelle copie de Windows XP, appuyez sur <Échap> pour sélectionner cette option.
5. Appuyez sur <Entrée> pour sélectionner la partition en surbrillance (recommandé), puis suivez les instructions qui s'affichent à l'écran.

L'écran **Configuration de Windows XP** s'affiche et le système d'exploitation commence à copier les fichiers et à installer les périphériques. L'ordinateur redémarre automatiquement plusieurs fois.

 **REMARQUE** : Le temps nécessaire à la configuration dépend de la taille du disque dur et de la vitesse de votre ordinateur.

 **AVIS** : N'appuyez pas sur une touche lorsque le message suivant s'affiche : *Press any key to boot from the CD* (Appuyez sur n'importe quelle touche pour amorcer à partir du CD).

6. Lorsque l'écran **Options régionales et linguistiques** s'affiche, sélectionnez les paramètres de votre région, puis cliquez sur **Suivant**.
7. Entrez votre nom et le nom de votre organisation (facultatif) dans l'écran **Personnalisez votre logiciel**, puis cliquez sur **Suivant**.
8. Entrez un nom pour votre ordinateur (ou acceptez le nom proposé) ainsi qu'un mot de passe lorsque la fenêtre **Computer Name and Administrator Password** (Nom de l'ordinateur et mot de passe Administrateur) s'affiche, puis cliquez sur **Suivant**.
9. Si l'écran **Informations de numérotation pour le modem** s'affiche, entrez les informations demandées et cliquez sur **Suivant**.
10. Entrez la date, l'heure et le fuseau horaire dans la fenêtre **Paramètres de la date et de l'heure**, puis cliquez sur **Suivant**.
11. Si l'écran **Paramètres de mise en réseau** s'affiche, cliquez sur **Type**, puis sur **Suivant**.
12. Si vous réinstallez Windows XP Professionnel et que le système vous demande des informations supplémentaires sur votre configuration réseau, entrez vos choix. Si vous n'êtes pas sûr de vos paramètres, acceptez les sélections par défaut.

Windows XP installe les composants du système d'exploitation et configure l'ordinateur. L'ordinateur redémarre automatiquement.

 **AVIS** : N'appuyez pas sur une touche lorsque le message suivant s'affiche : *Press any key to boot from the CD* (Appuyez sur n'importe quelle touche pour amorcer à partir du CD).

13. Lorsque l'écran **Bienvenue dans Microsoft** s'affiche, cliquez sur **Suivant**.
14. Lorsque le message *How will this computer connect to the Internet?* (Comment cet ordinateur sera-t-il connecté à Internet ?) apparaît, cliquez sur **Ignorer**.
15. Lorsque le message **Prêt à vous enregistrer auprès de Microsoft ?** apparaît, sélectionnez **Non, pas cette fois-ci** et cliquez sur **Suivant**.
16. Lorsque le message **Qui va utiliser cet ordinateur ?** apparaît, vous pouvez entrer jusqu'à cinq utilisateurs.
17. Cliquez sur **Suivant**.
18. Cliquez sur **Terminer** pour achever l'installation et retirez le CD.
19. Réinstallez les [pilotes](#) appropriés à l'aide du CD *Drivers and Utilities*.
20. Réinstallez votre logiciel de protection anti-virus.
21. Réinstallez vos logiciels.

 **REMARQUE** : Pour réinstaller et activer les logiciels Microsoft Office ou Microsoft Works, vous devez vous munir de la clé de produit indiquée sur le boîtier du CD d'installation.



[Retour à la page du sommaire](#)



Recherche d'informations

Guide d'utilisation de la station de travail mobile Dell Precision M20

 **REMARQUE** : Certaines fonctions ne sont pas nécessairement disponibles sur votre ordinateur ou dans tous les pays.

 **REMARQUE** : Il est possible que des informations supplémentaires soient livrées avec votre ordinateur.

Que recherchez-vous ?	Cherchez ici
<ul style="list-style-type: none">1 Un programme de diagnostics pour mon ordinateur1 Des pilotes pour mon ordinateur1 La documentation concernant mon ordinateur1 La documentation concernant mon appareil1 NSS (Notebook System Software)	<p>CD Drivers and Utilities (Pilotes et utilitaires, également appelé ResourceCD)</p> <p>La documentation et les pilotes sont déjà installés sur l'ordinateur. Vous pouvez utiliser ce CD pour réinstaller les pilotes, exécuter Dell Diagnostics, ou accéder à la documentation.</p>  <p>Des fichiers Lisez-moi peuvent être inclus sur votre CD afin de fournir des informations sur les modifications techniques apportées en dernière minute à votre système ou des informations de référence destinées aux techniciens ou aux utilisateurs expérimentés.</p> <p>REMARQUE : Les dernières mises à jour des pilotes et de la documentation se trouvent à l'adresse support.dell.com.</p> <p>REMARQUE : Le CD <i>Drivers and Utilities</i> est en option et n'est pas obligatoirement expédié avec tous les ordinateurs.</p>
<ul style="list-style-type: none">1 Comment configurer mon ordinateur1 Des informations de dépannage de base1 Comment exécuter Dell Diagnostics1 Comment retirer et installer des pièces	<p>Guide de référence rapide</p>  <p>REMARQUE : Le <i>Guide de référence rapide</i> est en option et n'est pas obligatoirement expédié avec tous les ordinateurs.</p> <p>REMARQUE : Ce document est disponible au format PDF à l'adresse support.dell.com.</p>
<ul style="list-style-type: none">1 Les informations sur la garantie1 Les Termes et Conditions (États-Unis uniquement)1 Les consignes de sécurité1 Des informations sur la réglementation1 Des informations sur l'ergonomie1 Le contrat de licence utilisateur final	<p>Guide d'information sur le produit Dell™</p> 
<ul style="list-style-type: none">1 Comment retirer et remplacer des pièces1 Les spécifications	<p>Guide d'utilisation</p>

<ul style="list-style-type: none"> 1 Comment configurer les paramètres du système 1 Comment identifier et résoudre les problèmes 	<p>Centre d'aide et de support Microsoft® Windows® XP</p> <ol style="list-style-type: none"> 1. Cliquez sur le bouton Démarrer, puis sur Aide et support. 2. Cliquez sur Guides d'utilisation du système, puis sur Guides d'utilisation. <p>Le <i>Guide d'utilisation</i> est aussi disponible sur le CD <i>Drivers and Utilities</i>.</p>
<ul style="list-style-type: none"> 1 Le numéro de service et le code de service express 1 L'étiquette de licence Microsoft Windows 	<p>Numéro de service et licence Microsoft Windows</p> <p>Ces étiquettes sont situées sur le dessous de votre ordinateur.</p>  <ol style="list-style-type: none"> 1 Utilisez le numéro de service pour identifier l'ordinateur lorsque vous visitez le site support.dell.com ou contactez le support technique. 1 Entrez le code de service express pour faciliter l'acheminement de votre appel lorsque vous contactez le support technique.
<ul style="list-style-type: none"> 1 Solutions — Astuces de dépannage, articles de techniciens, cours en ligne, questions fréquemment posées 1 Communauté — Discussion en ligne avec d'autres clients de Dell 1 Mises à niveau — Informations sur les mises à niveau des composants, comme la mémoire, le lecteur de disque dur et le système d'exploitation 1 Service clientèle — Personnes-ressources, appels de service et commandes, garanties et informations de réparation 1 Service et support — Historique de l'état des appels de service et du support, contrat de service, discussions en ligne avec le support technique 1 Référence — Documentation de l'ordinateur, détails sur la configuration de l'ordinateur, caractéristiques de produit et livres blancs. 1 Téléchargements — Pilotes, correctifs et mises à jour logicielles agréés 1 NSS (Notebook System Software - Logiciel système de portable) Si vous réinstallez le système d'exploitation de votre ordinateur, vous devez également réinstaller l'utilitaire NSS. NSS fournit des mises à jour essentielles pour le système d'exploitation et la prise en charge des lecteurs de disquette USB Dell™ de 3,5 pouces, des processeurs Intel® Pentium® M, des lecteurs optiques et des périphériques USB. NSS est requis pour le bon fonctionnement de votre ordinateur Dell. Ce logiciel détecte automatiquement votre ordinateur et son système d'exploitation, et installe les mises à jour appropriées à votre configuration. 	<p>Site Web de support technique de Dell — support.dell.com</p> <p>REMARQUE : Sélectionnez votre région pour afficher le site de support approprié.</p> <p>REMARQUE : Les représentants des grandes entreprises, du gouvernement et du domaine de l'éducation peuvent également utiliser le site Web personnalisé Premier Support de Dell à l'adresse premier.support.dell.com. Ce site Web n'est peut-être pas disponible dans toutes les régions.</p>
<ul style="list-style-type: none"> 1 Comment utiliser Windows XP 1 La documentation sur mon ordinateur 1 La documentation sur les périphériques (par exemple un modem) 	<p>Centre d'aide et de support de Windows</p> <ol style="list-style-type: none"> 1. Cliquez sur le bouton Démarrer, puis sur Aide et support. 2. Entrez un mot ou une expression qui décrit votre problème, puis cliquez sur l'icône en forme de flèche. 3. Cliquez sur la rubrique qui décrit votre problème. 4. Suivez les instructions qui s'affichent.
<ul style="list-style-type: none"> 1 Comment réinstaller mon système d'exploitation 	<p>CD Operating System (Système d'exploitation)</p> <p>Le système d'exploitation est déjà installé sur votre ordinateur. Pour réinstaller le système d'exploitation, utilisez le CD <i>Operating System</i>. Pour des instructions supplémentaires, reportez-vous au <i>Guide d'utilisation</i> du Latitude.</p> <p>Après avoir réinstallé votre système d'exploitation, utilisez le CD Drivers and Utilities pour réinstaller les pilotes des périphériques livrés avec votre ordinateur.</p>  <p>L'étiquette de la clé du produit du système d'exploitation est apposée à l'ordinateur.</p> <p>REMARQUE : La couleur de votre CD dépend du système d'exploitation que vous avez commandé.</p>

REMARQUE : Le CD *Operating System* est en option et n'est pas obligatoirement expédié avec tous les ordinateurs.

[Retour à la page du sommaire](#)

[Retour à la page du sommaire](#)

Obtention d'aide

Guide d'utilisation de la station de travail mobile Dell Precision M20

- [Assistance technique](#)
 - [Problèmes avec votre commande](#)
 - [Informations sur les produits](#)
 - [Retour d'articles pour réparation sous garantie ou à porter en crédit](#)
 - [Avant d'appeler](#)
 - [Contacter Dell](#)
-

Assistance technique

Si vous avez besoin d'aide pour un problème technique, Dell se tient à votre disposition pour vous fournir l'assistance adéquate.



PRÉCAUTION : Si vous devez retirer les capots de l'ordinateur, déconnectez d'abord de leurs prises les câbles d'alimentation de l'ordinateur et du modem.

1. Réalisez les procédures de la section «[Résolution des problèmes](#)».
2. Exécutez [Dell Diagnostics](#).
3. Faites une copie de la [Liste de vérification des diagnostics](#) et remplissez-la.
4. Utilisez la gamme complète de services en ligne de Dell disponibles sur le site Web Dell Support (support.dell.com) pour obtenir de l'aide sur les procédures d'installation et de dépannage.
5. Si les étapes précédentes ne vous ont pas permis de résoudre le problème, contactez Dell.

REMARQUE : Appelez le support technique à l'aide d'un téléphone situé à proximité de l'ordinateur pour que le technicien puisse vous guider pendant la procédure de dépannage.

REMARQUE : Il se peut que le système de code de service express de Dell ne soit pas disponible dans tous les pays.

Lorsque le système téléphonique automatisé de Dell vous le demande, entrez votre code de service express pour que votre appel soit directement acheminé vers l'équipe de support technique appropriée. Si vous n'avez pas de code de service express, ouvrez le dossier des **Accessoires Dell**, double-cliquez sur l'icône **Code de service express** et suivez les instructions qui s'affichent.

Pour obtenir des instructions sur l'utilisation du service de support technique, reportez-vous à la section «[Service de support technique](#)».

REMARQUE : Certains des services suivants ne sont pas toujours disponibles en dehors des États-Unis. Veuillez communiquer avec votre représentant Dell local pour obtenir des informations sur leur disponibilité.

Services en ligne

Vous pouvez accéder au site de support technique de Dell à l'adresse support.dell.com. Sélectionnez votre région sur la page **WELCOME TO DELL SUPPORT** (Bienvenue au site de support technique de Dell) et fournissez les informations demandées afin d'accéder aux outils et aux informations sur l'aide.

Vous pouvez contacter Dell par voie électronique aux adresses suivantes :

- 1 Site Web

www.dell.com/

www.dell.com/ap/ (pays d'Asie et du Pacifique uniquement)

www.dell.com/jp (Japon uniquement)

www.euro.dell.com (Europe uniquement)

www.dell.com/la/ (pays d'Amérique Latine)

www.dell.ca (Canada uniquement)

- 1 FTP (File Transfert Protocol - protocole de transfert de fichiers) anonyme

[ftp.dell.com/](ftp://ftp.dell.com/)

Connectez-vous en tant qu'utilisateur : `anonyme` et utilisez votre adresse électronique comme mot de passe.

- 1 Service de support électronique

mobile_support@us.dell.com

support@us.dell.com

apsupport@dell.com (pays d'Asie et du Pacifique uniquement)

support.jp.dell.com (Japon uniquement)

support.euro.dell.com (Europe uniquement)

1 Service de devis électronique

sales@dell.com

apmarketing@dell.com (pays d'Asie et du Pacifique uniquement)

sales_canada@dell.com (Canada uniquement)

1 Service d'informations électronique

info@dell.com

Service AutoTech

Le service de support technique automatisé de Dell, AutoTech, fournit des réponses enregistrées aux questions les plus fréquemment posées par les clients de Dell au sujet des ordinateurs portables et de bureau.

Lorsque vous appelez AutoTech, utilisez votre téléphone à clavier pour sélectionner les sujets correspondant à vos questions.

Le service AutoTech est accessible à toute heure et tous les jours de la semaine. Vous pouvez aussi accéder à ce service par l'intermédiaire du service de support technique. Pour obtenir le numéro de téléphone, reportez-vous aux [numéros de téléphone](#) pour votre région.

Service d'état des commandes automatisé

Pour vérifier l'état de vos commandes de produits Dell™, vous pouvez visiter le site Web support.dell.com ou appeler le service d'état des commandes automatisé. Un enregistrement vous demande les informations nécessaires pour repérer votre commande et en faire un rapport. Pour obtenir le numéro de téléphone, reportez-vous aux [numéros de téléphone](#) pour votre région.

Service de support technique

Le service de support technique de Dell est disponible à toute heure et tous les jours de la semaine pour répondre à vos questions au sujet du matériel Dell. Nos employés de support technique utilisent des diagnostics sur ordinateur pour fournir rapidement des réponses exactes.

Pour communiquer avec le service de support technique de Dell, reportez-vous à la section «[Assistance technique](#)», puis composez le numéro correspondant à votre pays comme indiqué dans la section «[Contacter Dell](#)».

Problèmes avec votre commande

Si vous avez un problème lié à votre commande, comme des pièces manquantes ou non adaptées, ou une facturation erronée, contactez le Service clientèle de Dell. Gardez votre facture ou votre bordereau de marchandises à portée de main lorsque vous appelez. Pour obtenir le numéro de téléphone, reportez-vous aux [numéros de téléphone](#) pour votre région.

Informations sur les produits

Si vous avez besoin d'informations sur les autres produits disponibles auprès de Dell ou si vous voulez passer une commande, visitez le site Web de Dell à l'adresse <http://www.dell.com>. Pour connaître le numéro à composer afin de consulter un spécialiste des ventes, reportez-vous à la liste des [numéros de téléphone](#) pour votre région.

Retour d'articles pour réparation sous garantie ou à porter en crédit

Préparez tous les articles à retourner, pour réparation ou mise en crédit, comme indiqué ci-après :

1. Contactez Dell pour obtenir un numéro d'autorisation de retour de matériel et écrivez-le clairement et bien visiblement sur l'extérieur de la boîte.
Pour obtenir le numéro de téléphone, reportez-vous aux [numéros de téléphone](#) pour votre région.
2. Joignez une copie de la facture et une lettre décrivant la raison du renvoi.

3. Fournissez une copie de la [Liste de vérification des diagnostics](#) indiquant les tests que vous avez exécutés et les messages d'erreur indiqués par Dell Diagnostics.
4. Joignez tous les accessoires qui doivent accompagner le ou les articles renvoyés (câbles d'alimentation, disquettes de logiciels, guides, etc.) si le retour est à porter en crédit.
5. Embaquetez l'équipement à renvoyer dans son emballage d'origine (ou équivalent).

Les frais d'envoi sont à votre charge. L'assurance des articles retournés vous incombe également et vous acceptez le risque de leur perte au cours de leur acheminement vers Dell. Les envois en contre-remboursement ne sont pas acceptés.

Les retours ne comportant pas les éléments décrits ci-dessus seront refusés au quai de réception de Dell et vous seront retournés.

Avant d'appeler

REMARQUE : Ayez à portée de main votre code de service express lorsque vous appelez. Ce code facilite l'acheminement de votre appel par le système d'assistance téléphonique informatisé de Dell.

N'oubliez pas de remplir la [Liste de vérification des diagnostics](#). Si possible, allumez votre ordinateur avant de contacter Dell pour obtenir une assistance technique, et appelez d'un téléphone qui se trouve à proximité de votre ordinateur. On peut vous demander de taper certaines commandes au clavier, de donner des informations détaillées sur le fonctionnement de l'ordinateur ou d'essayer d'autres méthodes de dépannage uniquement possibles sur ce dernier. Assurez-vous que la documentation de l'ordinateur est disponible.

 **PRÉCAUTION :** Avant de travailler à l'intérieur de votre ordinateur, lisez les consignes de sécurité figurant dans le *Guide d'information sur le produit*.

Liste de vérification des diagnostics
Nom :
Date :
Adresse :
Numéro de téléphone :
Code de maintenance (code à barres à l'arrière de l'ordinateur) :
Code de service express :
Numéro d'autorisation de retour du matériel (s'il vous a été fourni par le support technique de Dell) :
Système d'exploitation et version :
Périphériques :
Cartes d'extension :
Êtes-vous connecté à un réseau ? Oui Non
Réseau, version et carte réseau :
Programmes et versions :
Consultez la documentation de votre système d'exploitation pour déterminer le contenu des fichiers de démarrage du système. Si l'ordinateur est relié à une imprimante, imprimez chaque fichier. Sinon, notez le contenu de chaque fichier avant d'appeler Dell.
Message d'erreur, code sonore ou code de diagnostic :
Description du problème et procédures de dépannage que vous avez réalisées :

Contactez Dell

Vous pouvez contacter Dell par voie électronique, par l'intermédiaire des sites Web suivants :

- 1 www.dell.com
- 1 support.dell.com (support technique)
- 1 premiersupport.dell.com (support technique pour les clients de l'éducation, du gouvernement, de la santé et des grands comptes, comprenant les clients Premier, Platinum et Gold)

Pour les adresses Internet de votre pays, recherchez la section appropriée du pays dans le tableau ci-dessous.

 **REMARQUE :** Les numéros verts sont valables dans le pays pour lequel ils sont renseignés.

REMARQUE : Dans certains pays, le support technique spécifique aux ordinateurs Dell Inspiron™ XPS est disponible via un numéro de téléphone différent, répertorié pour les pays participants. Si vous ne trouvez pas de numéro de téléphone répertorié spécifique aux ordinateurs Inspiron XPS, vous pouvez contacter Dell auprès du support technique, au numéro indiqué, et l'on fera suivre votre appel de manière appropriée.

Si vous devez contacter Dell, utilisez les adresses électroniques, les numéros de téléphone et les indicatifs fournis dans le tableau ci-dessous. Si vous avez besoin d'assistance pour connaître les indicatifs à utiliser, contactez un opérateur local ou international.

--	--	--

Pays (Ville) Indicatifs international, national et de la ville	Nom de département ou zone de service, site Web et adresse e-mail	Indicatifs de zone, numéros locaux et numéros verts	
Afrique du Sud (Johannesburg) Indicatif international : 09/091 Indicatif national : 27 Indicatif de la ville : 11	Site Web : support.euro.dell.com		
	E-mail : dell_za_support@dell.com		
	File d'attente Gold	011 709 7713	
	Support technique	011 709 7710	
	Service clientèle	011 709 7707	
	Ventes	011 709 7700	
	Télécopieur	011 706 0495	
Standard	011 709 7700		
Allemagne (Langen) Indicatif international : 00 Indicatif national : 49 Indicatif de la ville : 6103	Site Web : support.euro.dell.com		
	E-mail : tech_support_central_europe@dell.com		
	Support technique spécifique aux ordinateurs Inspiron XPS	06103 766-7222	
	Support technique pour tous les autres ordinateurs Dell	06103 766-7200	
	Service clientèle pour le grand public et les PME	0180-5-224400	
	Service clientèle segment International	06103 766-9570	
	Service clientèle comptes privilégiés	06103 766-9420	
	Service clientèle grands comptes	06103 766-9560	
	Service clientèle comptes publics	06103 766-9555	
Standard	06103 766-7000		
Amérique latine	Support technique clients (Austin, Texas, États-Unis)	512 728-4093	
	Service clientèle (Austin, Texas, États-Unis)	512 728-3619	
	Télécopieur (Support technique et Service clientèle) (Austin, Texas, États-Unis)	512 728-3883	
	Ventes (Austin, Texas, États-Unis)	512 728-4397	
	Télécopieur pour les ventes (Austin, Texas, États-Unis)	512 728-4600 ou 512 728-3772	
Anguilla	Support technique général	numéro vert : 800-335-0031	
Antigua-et-Barbuda	Support technique général	1 800 805-5924	
Antilles néerlandaises	Support technique général	001-800-882-1519	
Argentine (Buenos Aires) Indicatif international : 00 Indicatif national : 54 Indicatif de la ville : 11	Site Web : www.dell.com.ar		
	E-mail : us_latin_services@dell.com		
	E-mail pour ordinateurs de bureau et portables : la-techsupport@dell.com		
	E-mail pour serveurs et produits de stockage EMC® : la_entreprise@dell.com		
	Service clientèle	numéro vert : 0-800-444-0730	
	Support technique	numéro vert : 0-800-444-0733	
Service de support technique	numéro vert : 0-800-444-0724		
Ventes	0-810-444-3355		
Aruba	Support technique général	numéro vert : 800-1578	
Asie du Sud-est et pays du Pacifique	Support technique clients, Service clientèle et ventes (Penang, Malaisie)	604 633 4810	
	E-mail (Australie) : au_tech_support@dell.com		
	E-mail (Nouvelle-Zélande) : nz_tech_support@dell.com		
	Australie (Sydney)	Grand public et PME	1-300-655-533
	Gouvernement et entreprises	numéro vert : 1-800-633-559	
	Indicatif international : 0011	Division des comptes privilégiés (PAD)	numéro vert : 1-800-060-889
	Service clientèle	numéro vert : 1-800-819-339	
	Indicatif national : 61	Support technique (ordinateurs portables et de bureau)	numéro vert : 1-300-655-533
	Support technique (serveurs et stations de travail)	numéro vert : 1-800-733-314	
	Indicatif de la ville : 2	Ventes aux grandes entreprises	numéro vert : 1-800-808-385
Ventes aux particuliers	numéro vert : 1-800-808-312		
Télécopieur	numéro vert : 1-800-818-341		
Autriche (Vienne) Indicatif international : 900	Site Web : support.euro.dell.com		
	E-mail : tech_support_central_europe@dell.com		
	Ventes aux grand public et PME	0820 240 530 00	
	Télécopieur pour le grand public et les PME	0820 240 530 49	
Service clientèle pour le grand public et les PME	0820 240 530 14		

Indicatif national : 43	Service clientèle Comptes privilégiés/Entreprises	0820 240 530 16	
Indicatif de la ville : 1	Support technique pour le grand public et les PME	0820 240 530 14	
	Support technique Comptes privilégiés/Entreprises	0660 8779	
	Standard	0820 240 530 00	
Bahamas	Support technique général	numéro vert : 1-866-278-6818	
Barbade	Support technique général	1-800-534-3066	
Belgique (Bruxelles)	Site Web : support.euro.dell.com		
	E-mail pour les clients francophones : support.euro.dell.com/be/fr/emaildell/		
	Indicatif international : 00	Support technique spécifique aux ordinateurs Inspiron XPS	02 481 92 96
	Indicatif national : 32	Support technique pour tous les autres ordinateurs Dell	02 481 92 88
		Télécopieur pour support technique	02 481 92 95
	Indicatif de la ville : 2	Service clientèle	02 713 15 65
		Ventes aux grandes entreprises	02 481 91 00
		Télécopieur	02 481 92 99
Standard		02 481 91 00	
Bermudes	Support technique général	1-800-342-0671	
Bolivie	Support technique général	numéro vert : 800-10-0238	
Brésil	Site Web : www.dell.com/br		
	Indicatif international : 00	Service clientèle, support technique	0800 90 3355
	Indicatif national : 55	Télécopieur pour support technique	51 481 5470
		Télécopieur pour Service clientèle	51 481 5480
	Indicatif de la ville : 51	Ventes	0800 90 3390
Brunei	Support technique clients (Penang, Malaisie)	604 633 4966	
	Service clientèle (Penang, Malaisie)	604 633 4949	
	Indicatif national : 673	Ventes aux particuliers (Penang, Malaisie)	604 633 4955
Canada (North York, Ontario)	État des commandes en ligne : www.dell.ca/ostatus		
	AutoTech (support technique automatisé)	numéro vert : 1-800-247-9362	
	Service clientèle (Grand public et PME)	numéro vert : 1-800-847-4096	
	Service clientèle (grands comptes et gouvernement)	numéro vert : 1-800-326-9463	
	Support technique (Grand public et PME)	numéro vert : 1-800-847-4096	
	Support technique (grands comptes et gouvernement)	numéro vert : 1-800-387-5757	
	Indicatif international : 011	Support technique (imprimantes, appareils de projection, télévisions, PDA, jukebox numériques et périphériques sans fil)	1-877-335-5767
	Ventes aux grand public et PME	numéro vert : 1-800-387-5752	
	Ventes (grands comptes et gouvernement)	numéro vert : 1-800-387-5755	
Ventes de pièces au détail et Services étendus	1 866 440 3355		
Chili (Santiago)			
Indicatif national : 56	Ventes, Service clientèle, Support technique	numéro vert : 1230-020-4823	
Indicatif de la ville : 2			
Chine (Xiamen)	Site Web du Support technique : support.dell.com.cn		
	E-mail (Support technique) : cn_support@dell.com		
	E-mail du Service clientèle : customer_cn@dell.com		
	Télécopieur pour support technique	592 818 1350	
	Support technique (Dell™ Dimension™ et Inspiron)	numéro vert : 800 858 2969	
	Support technique (OptiPlex™, Latitude™ et Dell Precision™)	numéro vert : 800 858 0950	
	Support technique (serveurs et stockage)	numéro vert : 800 858 0960	
	Support technique (projecteurs, PDA, commutateurs, routeurs, etc.)	numéro vert : 800 858 2920	
	Support technique (imprimantes)	numéro vert : 800 858 2311	
	Service clientèle	numéro vert : 800 858 2060	
	Indicatif national : 86	Télécopieur pour Service clientèle	592 818 1308
	Indicatif de la ville : 592	Grand public et PME	numéro vert : 800 858 2222
		Division des comptes privilégiés	numéro vert : 800 858 2557
		Comptes grandes entreprises - GCP	numéro vert : 800 858 2055
		Comptes clés des grandes entreprises	numéro vert : 800 858 2628
Comptes grandes entreprises - Nord		numéro vert : 800 858 2999	
Comptes grandes entreprises Administration et éducation Nord		numéro vert : 800 858 2955	
Comptes grandes entreprises - Est		numéro vert : 800 858 2020	

	Comptes grandes entreprises Administration et éducation - Est	numéro vert : 800 858 2669
	Comptes grandes entreprises Queue Team	numéro vert : 800 858 2572
	Comptes grandes entreprises - Sud	numéro vert : 800 858 2355
	Comptes grandes entreprises - Ouest	numéro vert : 800 858 2811
	Comptes grandes entreprises Pièces détachées	numéro vert : 800 858 2621
Colombie	Support technique général	980-9-15-3978
Corée (Séoul) Indicatif international : 001 Indicatif national : 82 Indicatif de la ville : 2	Support technique	numéro vert : 080-200-3800
	Ventes	numéro vert : 080-200-3600
	Service clientèle (Penang, Malaisie)	604 633 4949
	Télécopieur	2194-6202
	Standard	2194-6000
	Support technique (Électronique et accessoires)	numéro vert : 080-200-3801
Costa Rica	Support technique général	0800-012-0435
Danemark (Copenhague) Indicatif international : 00 Indicatif national : 45	Site Web : support.euro.dell.com	
	E-mail : support.euro.dell.com/dk/da/emaildell/	
	Support technique spécifique aux ordinateurs Inspiron XPS	7010 0074
	Support technique pour tous les autres ordinateurs Dell	7023 0182
	Service clientèle (relations)	7023 0184
	Service clientèle pour le grand public et les PME	3287 5505
	Standard (relations)	3287 1200
	Standard télécopieur (relations)	3287 1201
	Standard (Grand public et PME)	3287 5000
	Télécopieur (grand public et PME)	3287 5001
Dominique	Support technique général	numéro vert : 1-866-278-6821
Équateur	Support technique général	numéro vert : 999-119
Espagne (Madrid) Indicatif international : 00 Indicatif national : 34 Indicatif de la ville : 91	Site Web : support.euro.dell.com	
	E-mail : support.euro.dell.com/es/es/emaildell/	
	Grand public et PME	
	Support technique	902 100 130
	Service clientèle	902 118 540
	Ventes	902 118 541
	Standard	902 118 541
	Télécopieur	902 118 539
	Entreprise	
	Support technique	902 100 130
	Service clientèle	902 115 236
	Standard	91 722 92 00
Télécopieur	91 722 95 83	
États-Unis (Austin, Texas) Indicatif international : 011 Indicatif national : 1	Service d'état des commandes automatisé	numéro vert : 1-800-433-9014
	AutoTech (ordinateurs portables et de bureau)	numéro vert : 1-800-247-9362
	Client (domicile et siège social)	
	Support technique	numéro vert : 1-800-624-9896
	Service clientèle	numéro vert : 1-800-624-9897
	Support technique Dellnet™	numéro vert : 1-877-Dellnet (1-877-335-5638)
	Clients du programme d'achats par les employés (EPP)	numéro vert : 1-800-695-8133
	Site Web des services financiers : www.dellfinancialservices.com	
	Services financiers (leasing/prêts)	numéro vert : 1-877-577-3355
	Services financiers (Comptes privilégiés Dell [DPA])	numéro vert : 1-800-283-2210
	Entreprises	
	Service clientèle et Support technique	numéro vert : 1-800-822-8965
	Clients du programme d'achats par les employés (EPP)	numéro vert : 1-800-695-8133
	Support technique pour les imprimantes et les projecteurs	numéro vert : 1-877-459-7298
	Public (gouvernements, domaines Éducation et Santé)	
	Service clientèle et Support technique	numéro vert : 1-800-456-3355
	Clients du programme d'achats par les employés (EPP)	numéro vert : 1-800-234-1490
Ventes Dell	numéro vert : 1-800-289-3355 ou 1-800-879-3355	

	Points de vente Dell (ordinateurs Dell recyclés)	numéro vert : 1-888-798-7561	
	Ventes de logiciels et de périphériques	numéro vert : 1-800-671-3355	
	Ventes de pièces au détail	numéro vert : 1-800-357-3355	
	Service étendu et ventes sous garantie	numéro vert : 1-800-247-4618	
	Télécopieur	numéro vert : 1-800-727-8320	
	Services Dell pour les sourds, les malentendants ou les personnes ayant des problèmes d'élocution	numéro vert : 1-877-DELLTTY (1-877-335-5889)	
Finlande (Helsinki)	Site Web : support.euro.dell.com		
	E-mail : support.euro.dell.com/fi/fi/emaildell/		
	Indicatif international : 990	Support technique	09 253 313 60
	Indicatif national : 358	Service clientèle	09 253 313 38
	Indicatif de la ville : 9	Télécopieur	09 253 313 99
	Standard	09 253 313 00	
France (Paris) (Montpellier)	Site Web : support.euro.dell.com		
	E-mail : support.euro.dell.com/fr/fr/emaildell/		
		Grand public et PME	
		Support technique spécifique aux ordinateurs Inspiron XPS	0825 387 129
		Support technique pour tous les autres ordinateurs Dell	0825 387 270
		Service clientèle	0825 823 833
		Standard	0825 004 700
	Indicatif international : 00	Standard (appels extérieurs à la France)	04 99 75 40 00
		Ventes	0825 004 700
	Indicatif national : 33	Télécopieur	0825 004 701
	Indicatifs de la ville : (1) (4)	Fax (appels extérieurs à la France)	04 99 75 40 01
		Entreprise	
		Support technique	0825 004 719
		Service clientèle	0825 338 339
	Standard	01 55 94 71 00	
	Ventes	01 55 94 71 00	
	Télécopieur	01 55 94 71 01	
Grèce	Site Web : support.euro.dell.com		
	E-mail : support.euro.dell.com/gr/en/emaildell/		
		Support technique	00800-44 14 95 18
	Indicatif international : 00	Support technique Gold Service	00800-44 14 00 83
		Standard	2108129810
	Indicatif national : 30	Standard Gold Service	2108129811
		Ventes	2108129800
	Télécopieur	2108129812	
Grenade	Support technique général	numéro vert : 1-866-540-3355	
Guatemala	Support technique général	1-800-999-0136	
Guyane	Support technique général	numéro vert : 1-877-270-4609	
Hong Kong	Site Web : support.ap.dell.com		
	E-mail (Support technique) : apsupport@dell.com		
		Support technique (Dimension et Inspiron)	2969 3188
		Support technique (OptiPlex, Latitude et Dell Precision)	2969 3191
	Indicatif international : 001	Support technique (PowerApp™, PowerEdge™, PowerConnect™ et PowerVault™)	2969 3196
		Service clientèle	3416 0910
	Indicatif national : 852	Comptes des grandes entreprises	3416 0907
		Programmes clients internationaux	3416 0908
	Division des moyennes entreprises	3416 0912	
	Division du grand public et des PME	2969 3105	
Îles Caïmans	Support technique général	1-800-805-7541	
Îles Turks et Caïcos	Support technique général	numéro vert : 1-866-540-3355	
Îles Vierges britanniques	Support technique général	numéro vert : 1-866-278-6820	
Îles Vierges des États-Unis	Support technique général	1-877-673-3355	
Inde	Support technique	1600 33 8045	
	Ventes (Comptes grandes entreprises)	1600 33 8044	
	Ventes (au grand public et aux PME)	1600 33 8046	

Irlande (Cherrywood)	Site Web : support.euro.dell.com		
	E-mail : dell_direct_support@dell.com		
	Support technique spécifique aux ordinateurs Inspiron XPS	1850 200 722	
	Support technique pour tous les autres ordinateurs Dell	1850 543 543	
	Support technique pour le Royaume-Uni (interne au Royaume-Uni uniquement)	0870 908 0800	
	Service clientèle pour les particuliers	01 204 4014	
	Indicatif international : 16	Service clientèle pour les petites entreprises	01 204 4014
	Indicatif national : 353	Service clientèle pour le Royaume-Uni (interne au Royaume-Uni uniquement)	0870 906 0010
	Indicatif de la ville : 1	Service clientèle pour les entreprises	1850 200 982
		Service clientèle pour les entreprises (interne au Royaume-Uni uniquement)	0870 907 4499
		Ventes pour l'Irlande	01 204 4444
		Ventes pour le Royaume-Uni (interne au Royaume-Uni uniquement)	0870 907 4000
		Télécopieur pour les relations ventes	01 204 0103
Standard		01 204 4444	
Italie (Milan)	Site Web : support.euro.dell.com		
	E-mail : support.euro.dell.com/it/it/emaildell/		
	Grand public et PME		
	Support technique	02 577 826 90	
	Service clientèle	02 696 821 14	
	Indicatif international : 00	Télécopieur	02 696 821 13
	Indicatif national : 39	Standard	02 696 821 12
	Indicatif de la ville : 02	Entreprise	
		Support technique	02 577 826 90
		Service clientèle	02 577 825 55
Télécopieur		02 575 035 30	
Standard	02 577 821		
Jamaïque	Support technique général (appel à partir de la Jamaïque uniquement)	1-800-682-3639	
Japon (Kawasaki)	Site Web : support.jp.dell.com		
	Support technique (serveurs)	numéro vert : 0120-198-498	
	Support technique à l'extérieur du Japon (serveurs)	81-44-556-4162	
	Support technique (Dimension et Inspiron)	numéro vert : 0120-198-226	
	Support technique à l'extérieur du Japon (Dimension et Inspiron)	81-44-520-1435	
	Support technique (Dell Precision, OptiPlex et Latitude)	numéro vert : 0120-198-433	
	Support technique à l'extérieur du Japon (Dell Precision, OptiPlex et Latitude)	81-44-556-3894	
	Support technique (PDA, projecteurs, imprimantes, routeurs)	numéro vert : 0120-981-690	
	Support technique en dehors du Japon (PDA, projecteurs, imprimantes, routeurs)	81-44-556-3468	
	Indicatif international : 001	Service Faxbox	044-556-3490
	Indicatif national : 81	Service de commandes automatisé 24 heures sur 24	044-556-3801
	Indicatif de la ville : 44	Service clientèle	044-556-4240
		Division Ventes aux entreprises (jusqu'à 400 employés)	044-556-1465
		Division Ventes aux Comptes privilégiés (plus de 400 employés)	044-556-3433
		Ventes aux Comptes grandes entreprises (plus de 3500 employés)	044-556-3430
		Ventes secteur public (agences gouvernementales, établissements d'enseignement et institutions médicales)	044-556-1469
		Segment International - Japon	044-556-3469
Utilisateur individuel		044-556-1760	
Standard		044-556-4300	
Luxembourg	Site Web : support.euro.dell.com		
	E-mail : tech_be@dell.com		
	Support technique (Bruxelles, Belgique)	3420808075	
	Indicatif international : 00	Ventes aux Grand public et PME (Bruxelles, Belgique)	numéro vert : 080016884
	Indicatif national : 352	Ventes aux grandes entreprises (Bruxelles, Belgique)	02 481 91 00
		Service clientèle (Bruxelles, Belgique)	02 481 91 19
Télécopieur (Bruxelles, Belgique)		02 481 92 99	
Standard (Bruxelles, Belgique)	02 481 91 00		
Macao	Support technique	numéro vert : 0800 105	
	Indicatif national : 853	Service clientèle (Xiamen, Chine)	34 160 910
	Ventes aux particuliers (Xiamen, Chine)	29 693 115	
	Site Web : support.ap.dell.com		

Malaisie (Penang)	Support technique (Dell Precision, OptiPlex et Latitude)	numéro vert : 1 800 88 0193
Indicatif international : 00	Support technique (Dimension, Inspiron et Électronique et accessoires)	numéro vert : 1 800 88 1306
Indicatif national : 60	Support technique (PowerApp, PowerEdge, PowerConnect et PowerVault)	numéro vert : 1800 88 1386
Indicatif de la ville : 4	Service clientèle (Penang, Malaisie)	04 633 4949
	Ventes aux particuliers	numéro vert : 1 800 888 202
	Ventes aux grandes entreprises	numéro vert : 1 800 888 213
Mexique	Support technique clients	001-877-384-8979 ou 001-877-269-3383
Indicatif international : 00	Ventes	50-81-8800 ou 01-800-888-3355
Indicatif national : 52	Service clientèle	001-877-384-8979 ou 001-877-269-3383
	Groupe principal	50-81-8800 ou 01-800-888-3355
Montserrat	Support technique général	numéro vert : 1-866-278-6822
Nicaragua	Support technique général	001-800-220-1006
Norvège (Lysaker)	Site Web : support.euro.dell.com	
	E-mail : support.euro.dell.com/no/no/emaildell/	
Indicatif international : 00	Support technique	671 16882
Indicatif national : 47	Suivi clientèle	671 17575
	Service clientèle pour le grand public et les PME	23162298
	Standard	671 16800
	Standard télécopieur	671 16865
Nouvelle-Zélande	E-mail (Nouvelle-Zélande) : nz_tech_support@dell.com	
	E-mail (Australie) : au_tech_support@dell.com	
Indicatif international : 00	Support technique (ordinateurs portables et de bureau)	numéro vert : 0800 446 255
Indicatif national : 64	Support technique (serveurs et stations de travail)	numéro vert : 0800 443 563
	Grand public et PME	0800 446 255
	Gouvernement et entreprises	0800 444 617
	Ventes	0800 441 567
	Télécopieur	0800 441 566
Panama	Support technique général	001-800-507-0962
Pays-Bas (Amsterdam)	Site Web : support.euro.dell.com	
Indicatif international : 00	Support technique spécifique aux ordinateurs Inspiron XPS	020 674 45 94
Indicatif national : 31	Support technique pour tous les autres ordinateurs Dell	020 674 45 00
Indicatif de la ville : 20	Télécopieur pour support technique	020 674 47 66
	Service clientèle pour le grand public et les PME	020 674 42 00
	Suivi clientèle	020 674 4325
	Ventes aux grand public et PME	020 674 55 00
	Relations ventes	020 674 50 00
	Télécopieur des ventes aux Grand public et PME	020 674 47 75
	Télécopieur pour les relations ventes	020 674 47 50
	Standard	020 674 50 00
	Télécopieur du standard	020 674 47 50
Pérou	Support technique général	0800-50-669
Pologne (Varsovie)	Site Web : support.euro.dell.com	
	E-mail : pl_support_tech@dell.com	
Indicatif international : 011	Service clientèle (téléphone)	57 95 700
Indicatif national : 48	Service clientèle	57 95 999
Indicatif de la ville : 22	Ventes	57 95 999
	Service clientèle (télécopieur)	57 95 806
	Réception (télécopieur)	57 95 998
	Standard	57 95 999
Porto Rico	Support technique général	1 800 805-7545
Portugal	Site Web : support.euro.dell.com	
Indicatif international : 00	E-mail : support.euro.dell.com/pt/en/emaildell/	
	Support technique	707200149

Indicatif national : 351	Service clientèle	800 300 413
	Ventes	800 300 410 ou 800 300 411 ou 800 300 412 ou 21 422 07 10
	Télécopieur	21 424 01 12
République dominicaine	Support technique général	1-800-148-0530
République tchèque (Prague)	Site Web : support.euro.dell.com	
	E-mail : czech_dell@dell.com	
	Support technique	22537 2727
	Service clientèle	22537 2707
	Télécopieur	22537 2714
Indicatif international : 00	Télécopieur pour Support technique	22537 2728
Indicatif national : 420	Standard	22537 2711
	Site Web : support.euro.dell.com Site Web du Service clientèle : support.euro.dell.com/uk/en/ECare/Form/Home.asp	
Royaume-Uni (Bracknell)	E-mail : dell_direct_support@dell.com	
	Support technique (Entreprises/Comptes privilégiés/Division Comptes privilégiés [plus de 1000 salariés])	0870 908 0500
	Support technique (direct et général)	0870 908 0800
	Service clientèle Comptes internationaux	01344 373 186
	Service clientèle pour le grand public et les PME	0870 906 0010
	Service clientèle pour les entreprises	01344 373 185
	Service clientèle Comptes privilégiés (500-5000 salariés)	0870 906 0010
	Service clientèle Gouvernement central	01344 373 193
	Service clientèle Gouvernement local & Éducation	01344 373 199
	Service clientèle (Santé)	01344 373 194
	Ventes aux grand public et PME	0870 907 4000
	Ventes aux grandes entreprises/secteur public	01344 860 456
	Télécopieur pour le grand public et les PME	0870 907 4006
	Salvador	Support technique général
Singapour (Singapour)	Site Web : support.ap.dell.com	
	Support technique (Dimension, Inspiron et Électronique et accessoires)	numéro vert : 1800 394 7430
	Support technique (OptiPlex, Latitude et Dell Precision)	numéro vert : 1800 394 7488
	Support technique (PowerApp, PowerEdge, PowerConnect et PowerVault)	numéro vert : 1800 394 7478
	Service clientèle (Penang, Malaisie)	604 633 4949
	Ventes aux particuliers	numéro vert : 1 800 394 7412
Indicatif international : 005	Ventes aux grandes entreprises	numéro vert : 1 800 394 7419
	Indicatif national : 65	
Slovaquie (Prague)	Site Web : support.euro.dell.com	
	E-mail : czech_dell@dell.com	
	Support technique	02 5441 5727
	Service clientèle	420 22537 2707
	Télécopieur	02 5441 8328
Indicatif international : 00	Télécopieur pour Support technique	02 5441 8328
Indicatif national : 421	Standard (Ventes)	02 5441 7585
	St Kitts-et-Nevis	Support technique général
Ste-Lucie	Support technique général	1-800-882-1521
St-Vincent-et-les Grenadines	Support technique général	numéro vert : 1-877-270-4609
Suède (Upplands Väsby)	Site Web : support.euro.dell.com	
	E-mail : support.euro.dell.com/se/sv/emaildell/	
	Support technique	08 590 05 199
	Suivi clientèle	08 590 05 642
	Service clientèle pour le grand public et les PME	08 587 70 527
	Support du programme d'achats par les employés (EPP, Employee Purchase Program)	20 140 14 44
	Télécopieur pour support technique	08 590 05 594
Ventes	08 590 05 185	
Suisse (Genève)	Site Web : support.euro.dell.com	
	E-mail : Tech_support_central_Europe@dell.com	
	E-mail pour les clients francophones (Grand public et PME et entreprises) : support.euro.dell.com/ch/fr/emaildell/	

Indicatif international : 00	Support technique (Grand public et PME)	0844 811 411
Indicatif national : 41	Support technique (Entreprises)	0844 822 844
	Service clientèle (Grand public et PME)	0848 802 202
Indicatif de la ville : 22	Service clientèle (entreprises)	0848 821 721
	Télécopieur	022 799 01 90
	Standard	022 799 01 01
Taiwan	Site Web : support.ap.dell.com	
	E-mail : ap_support@dell.com	
Indicatif international : 002	Support technique (OptiPlex, Latitude, Inspiron, Dimension et Électronique et accessoires)	numéro vert : 00801 86 1011
Indicatif national : 886	Support technique (PowerApp, PowerEdge, PowerConnect et PowerVault)	numéro vert : 00801 60 1256
	Ventes aux particuliers	numéro vert : 00801 65 1228
	Ventes aux grandes entreprises	numéro vert : 00801 651 227
Thaïlande	Site Web : support.ap.dell.com	
	Support technique (OptiPlex, Latitude et Dell Precision)	numéro vert : 1800 0060 07
Indicatif international : 001	Support technique (PowerApp, PowerEdge, PowerConnect et PowerVault)	numéro vert : 1800 0600 09
	Service clientèle (Penang, Malaisie)	604 633 4949
Indicatif national : 66	Ventes aux grandes entreprises	numéro vert : 1800 006 009
	Ventes aux particuliers	numéro vert : 1800 006 006
Trinité-et-Tobago	Support technique général	1 800 805-8035
Uruguay	Support technique général	numéro vert : 000-413-598-2521
Venezuela	Support technique général	8001-3605

[Retour à la page du sommaire](#)

[Retour à la page du sommaire](#)

Glossaire

Guide d'utilisation de la station de travail mobile Dell Precision M20

[A](#) [B](#) [C](#) [D](#) [E](#) [F](#) [G](#) [H](#) [I](#) [K](#) [L](#) [M](#) [N](#) [O](#) [P](#) [R](#) [S](#) [T](#) [U](#) [V](#) [W](#) [X](#) [Z](#)

Les termes répertoriés dans ce glossaire ne sont fournis qu'à titre informatif et ne décrivent pas obligatoirement les fonctions incluses avec votre ordinateur particulier.

A

ACPI — advanced Configuration and Power Interface — Spécification de gestion de l'alimentation qui permet aux systèmes d'exploitation Microsoft® Windows® de placer l'ordinateur en mode Veille ou Mise en veille prolongée afin de conserver l'énergie électrique attribuée à chaque périphérique connecté à l'ordinateur.

adaptateur réseau — Puce qui offre des fonctions réseau. Un ordinateur peut disposer d'une carte réseau sur sa carte système ou il peut contenir une carte PC avec un adaptateur intégré. Une carte réseau est aussi appelée *NIC (Network Interface Controller [contrôleur d'interface réseau])*.

adressage de mémoire — Processus permettant à l'ordinateur d'attribuer des adresses mémoire à des emplacements physiques au démarrage. Les périphériques et les logiciels peuvent ensuite déterminer les informations auxquelles le microprocesseur peut accéder.

adresse E/S — Adresse RAM associée à un périphérique spécifique (un connecteur série, un connecteur parallèle ou une baie d'extension) et qui permet au microprocesseur de communiquer avec ce périphérique.

adresse mémoire — Emplacement spécifique où les données sont stockées temporairement dans la mémoire RAM.

affichage à cristaux liquides — (LCD, Liquid Crystal Display) — Technologie utilisée pour les écrans plats et ceux des ordinateurs portables.

AGP — accelerated Graphics Port — Port graphique dédié allouant de la mémoire système à utiliser pour les tâches liées à la vidéo. Le port AGP permet d'obtenir une image vidéo de haute qualité avec des couleurs fidèles grâce à une interface très rapide entre le circuit vidéo et la mémoire de l'ordinateur.

arrêt — Processus consistant à fermer les fenêtres et les programmes, à quitter le système d'exploitation et à éteindre l'ordinateur. Vous pouvez perdre des données si vous éteignez l'ordinateur sans effectuer la procédure d'arrêt.

APR — advanced Port Replicator — Station d'accueil qui permet d'utiliser aisément un moniteur, un clavier, une souris ou d'autres périphériques avec l'ordinateur portable.

ASF — alert Standards Format — Standard permettant de définir un mécanisme pour signaler les alertes matérielles et logicielles à une console de gestion. La norme ASF est conçue pour être indépendante des plates-formes et des systèmes d'exploitation.

B

baie modulaire — Baie qui prend en charge des périphériques tels qu'un lecteur optique, une seconde batterie ou un module TravelLite™ de Dell.

barre d'état système — Reportez-vous à *zone de notification*.

barrette de mémoire — Petite carte de circuits, contenant des puces de mémoire, qui se connecte à la carte système.

batterie — Source d'énergie interne qui permet d'alimenter des ordinateurs portables lorsqu'ils ne sont pas raccordés à un adaptateur CA/CC et une prise électrique.

BIOS — basic Input/Output System — Programme (ou utilitaire) qui joue le rôle d'interface entre le matériel informatique et le système d'exploitation. Ne modifiez les paramètres de ce programme que si vous connaissez avec exactitude les effets de chacun des paramètres sur l'ordinateur. Appelé également *programme de configuration du système*.

bit — Plus petite unité de donnée interprétée par l'ordinateur.

bps — Bits per second (bits par seconde) — Unité standard de mesure de la vitesse de transmission de données.

BTU — British Thermal Unit (unité thermique britannique) — Mesure de sortie de chaleur.

bus — Passerelle pour les communications entre les composants de votre ordinateur.

bus local — Bus de données fournissant une transmission rapide des données entre les périphériques et le microprocesseur.

C

C — Celsius — Système de mesure des températures où 0° est le point de congélation et 100° le point d'ébullition de l'eau.

CA — courant alternatif — Forme d'électricité qui alimente votre ordinateur lorsque vous branchez le câble d'alimentation de l'adaptateur secteur sur une prise électrique.

capteur infrarouge — Port permettant de transférer des données entre l'ordinateur et des périphériques compatibles infrarouge sans utiliser de connexion câblée.

carnet — Document international des douanes qui facilite les importations temporaires dans les pays étrangers. Appelé également *passport de marchandises*.

carte à puce — Carte incorporée à un microprocesseur et à une puce mémoire. Les cartes à puce permettent d'identifier un utilisateur sur des ordinateurs équipés de telles cartes.

carte d'extension — Carte installée dans un logement d'extension sur la carte système de certains ordinateurs et qui permet d'augmenter les capacités de l'ordinateur. Il peut s'agir d'une carte vidéo, modem ou son.

carte PC — Carte d'E/S amovible conforme à la norme PCMCIA. Les cartes modem et les cartes réseau sont des cartes PC courantes.

carte PC étendue — Carte PC qui dépasse du logement de carte PC lorsqu'elle est installée.

carte système — Carte à circuit imprimé principale de votre ordinateur. Appelée aussi *carte mère*.

CD — Compact Disc — Média de stockage optique, souvent utilisé pour les logiciels et les programmes audio.

CD d'initialisation — CD pouvant être utilisé pour démarrer votre ordinateur. Au cas où votre disque dur serait endommagé ou votre ordinateur infecté par un virus, assurez-vous d'avoir toujours à disposition un CD ou une disquette amovible. Le *CD Drivers and Utilities* et le *CD ResourceCD* sont des CD amovibles.

CD-R — CD Recordable — Version enregistrable d'un CD. Des données ne peuvent être enregistrées qu'une seule fois sur un CD enregistrable. Une fois enregistrées, les données ne peuvent être ni effacées ni écrasées.

CD-RW — CD ReWritable — Version réinscriptible d'un CD. Vous pouvez enregistrer des données sur un CD-RW, puis les effacer et les réécrire.

circuit intégré — Semi-conducteur ou puce sur lesquels sont fabriqués des milliers ou des millions de minuscules composants électroniques destinés aux équipements informatiques, audio et vidéo.

COA — Certificate of Authenticity (certificat d'authenticité) — Code alphanumérique Windows inscrit sur une étiquette sur votre ordinateur. Également appelé *Clé de produit* ou *Identification produit*.

code de service express — Code numérique situé sur une étiquette sur votre ordinateur Dell™. Utilisez le code service express lorsque vous contactez Dell pour obtenir une assistance technique. Le code de service express n'est pas nécessairement disponible dans tous les pays.

combinaison de touches — Commande nécessitant une pression simultanée sur plusieurs touches.

connecteur DIN — Connecteur rond à 6 broches conforme aux normes DIN (Deutsche Industrie-Norm), généralement utilisé pour connecter des connecteurs de câbles de souris ou de clavier PS/ 2.

connecteur parallèle — Port d'E/S souvent utilisé pour connecter une imprimante parallèle à l'ordinateur. Appelé également *port LPT*.

connecteur série — Port d'E/S souvent utilisé pour connecter des périphériques comme des organiseurs ou des appareils photos numériques sur votre ordinateur.

contrôleur — Puce qui contrôle le transfert de données entre le microprocesseur et la mémoire ou entre le microprocesseur et les périphériques.

contrôleur vidéo — Circuits de la carte vidéo ou de la carte système (sur les ordinateurs dotés d'un contrôleur vidéo intégré) qui fournissent, en association avec l'écran ou un moniteur externe, les fonctions vidéo de votre ordinateur.

CRIMM — Continuity Rambus In-line Memory Module — Module ne disposant pas de puces de mémoires, utilisé pour remplir les emplacements RIMM inutilisés.

curseur — Marqueur sur l'écran qui indique l'emplacement de la prochaine action du clavier, de la tablette tactile ou de la souris. Il s'agit généralement d'une ligne clignotante, d'un caractère de soulignement ou d'une petite flèche.

D

DDR SDRAM — Double-Data-Rate SDRAM — Type de SDRAM doublant les cycles de données en rafale et améliorant les performances du système.

disque dur — Lecteur permettant de lire et d'écrire des données sur un disque dur. Les termes lecteur de disque dur et disque dur sont souvent utilisés indifféremment.

disquette d'initialisation — Disquette pouvant être utilisée pour démarrer votre ordinateur. Au cas où votre disque dur serait endommagé ou votre ordinateur infecté par un virus, assurez-vous d'avoir toujours à disposition un CD ou une disquette amovible.

dissipateur de chaleur — Plaque en métal sur certains microprocesseurs qui permet de dissiper la chaleur.

DMA — Direct Memory Access (accès direct à la mémoire) — Canal permettant à certains types de transferts de données entre la mémoire RAM et un périphérique d'éviter de passer par le microprocesseur.

DMTF — Distributed Management Task Force — Consortium de compagnies représentant des fournisseurs de matériel et de logiciel développant des normes de gestion pour les environnements réseau, Internet, de bureau et d'entreprise distribués.

domaine — Groupe d'ordinateurs, de programmes et de périphériques sur un réseau administrés en tant qu'unité avec des règles et des procédures communes afin d'être utilisés par un groupe d'utilisateurs donné. Les utilisateurs doivent se connecter au domaine pour avoir accès aux ressources.

dossier — Terme utilisé pour décrire l'espace sur une disquette ou une unité de disque dur sur laquelle des fichiers sont organisés et regroupés. Les fichiers d'un dossier peuvent être affichés et classés de différentes façons, par exemple par ordre alphabétique, par date ou par taille.

DRAM — Dynamic Random Access Memory (mémoire dynamique à accès aléatoire) — Mémoire qui stocke des informations dans les circuits intégrés contenant des condensateurs.

DSL — Digital Subscriber Line — Technologie offrant une connexion Internet constante et à haute vitesse par l'intermédiaire d'une ligne téléphonique analogique.

durée de fonctionnement d'une batterie — Nombre de minutes ou d'heures durant lesquelles la batterie d'un ordinateur portable peut alimenter l'ordinateur.

durée de vie d'une batterie — Nombre d'années durant lesquelles la batterie d'un ordinateur portable peut être rechargée.

DVD — Digital Versatile Disc (disque polyvalent numérique) — Disque généralement utilisé pour stocker des films. Les disques DVD utilisent leurs deux faces, tandis que les CD n'en utilisent qu'une. Les lecteurs de DVD lisent également la plupart des CD.

DVD+RW — DVD réinscriptible — Version réinscriptible d'un DVD. Vous pouvez enregistrer des données sur un DVD+RW, puis les effacer et les réécrire. (La technologie DVD+RW diffère de la technologie DVD-RW.)

DVI — Digital Video Interface — Norme de transmission numérique entre un ordinateur et un écran vidéo numérique. L'adaptateur DVI fonctionne grâce à la puce graphique intégrée de l'ordinateur.

E

ECC — Error Checking and Correction (code de vérification et de correction d'erreur) — Type de mémoire qui inclut des circuits spéciaux pour tester l'exactitude des données lorsqu'elles passent par la mémoire.

ECP — Extended Capabilities Port — Connecteur parallèle permettant de transmettre des données de manière bidirectionnelle. Similaire à EPP, le port ECP utilise l'accès direct à la mémoire pour transférer des données et améliore généralement les performances.

éditeur de texte — Programme utilisé pour créer et modifier les fichiers contenant uniquement du texte ; par exemple, le Bloc-notes de Windows utilise un éditeur de texte. En général, les éditeurs de texte n'offrent pas les fonctions de renvoi à la ligne automatique ou de mise en forme (option permettant de souligner, de changer les polices, etc.).

EIDE — Enhanced Integrated Device Electronics (électronique de périphérique intégré améliorée) — Version améliorée de l'interface IDE pour les disques durs et les lecteurs de CD.

EMI — Electromagnetic Interference (interférence électromagnétique) — Interférences électriques causées par radiation électromagnétique.

ENERGY STAR® — Exigences de l'agence EPA (Environmental Protection Agency) permettant de diminuer la consommation globale d'électricité.

EPP — Enhanced Parallel Port — Connecteur parallèle permettant de transmettre des données de manière bidirectionnelle.

E/S — Entrée/Sortie — Opération ou périphérique entrant et extrayant des données de votre ordinateur. Les claviers et les imprimantes sont des périphériques d'E/S.

ESD — ElectroStatic Discharge (décharge électrostatique) — Brève décharge d'électricité statique. Ce type de décharge peut endommager les circuits intégrés du matériel informatique et de communication.

F

F — Fahrenheit — Système de mesure des températures où 32° correspond au point de congélation et 212° au point d'ébullition de l'eau.

FAI — Fournisseur d'accès Internet — Société qui vous permet d'accéder à son serveur hôte afin de vous connecter directement à Internet, d'envoyer et de recevoir des messages électroniques et d'accéder à des sites Web. Le fournisseur d'accès Internet (FAI) vous attribue un progiciel, un nom d'utilisateur et des numéros de téléphone d'accès contre un paiement.

FCC — Federal Communications Commission (Commission fédérale des communications, aux États-Unis) — Bureau américain responsable de l'application de réglementations relatives aux communications qui évalue la quantité de radiations pouvant être émise par les ordinateurs et autres équipements électroniques.

fichier d'aide — Fichier qui contient des descriptions ou instructions relatives à un produit. Certains fichiers d'aide sont associés à un programme particulier, par exemple l'*Aide* de Microsoft Word. D'autres fichiers d'aide fonctionnent comme sources de référence autonomes. Les fichiers d'aide portent généralement l'extension **.hlp** ou **.chm**.

fichier «Lisez-moi» — Fichier texte livré avec un logiciel ou du matériel. En général, les fichiers «Lisez-moi» fournissent des informations sur l'installation et décrivent les améliorations ou corrections apportées au produit qui n'ont pas encore été documentées.

fichiers zip — Format de compression des données répandu. Les fichiers compressés au format Zip sont appelés fichiers Zip et portent en général l'extension **.zip**. Un type spécial de fichier zippé/compressé est un fichier à extraction automatique, dont l'extension est **.exe**. Pour décompresser un fichier à extraction automatique double-cliquez dessus.

format — Processus qui prépare un disque pour le stockage des fichiers. Lorsqu'un lecteur ou disque est formaté, les informations existantes sur ce lecteur ou disque sont perdues.

FSB — Front Side Bus (bus frontal) — Canal de données et interface physique entre le microprocesseur et la mémoire RAM.

FTP — File Transfer Protocol (protocole de transfert de fichiers) — Protocole Internet standard utilisé pour échanger des fichiers entre des ordinateurs connectés à Internet.

G

G — Gravité — Mesure de poids et de force.

GHz — Gigahertz — Unité de mesure de fréquence égale à un milliard de Hz ou à mille MHz. La vitesse des microprocesseurs, des bus et des interfaces des ordinateurs est généralement mesurée en GHz.

Go — Giga-octet — Unité de stockage de données égale à 1024 Mo (1 073 741 824 octets). Ce terme est souvent arrondi à 1 000 000 000 octets lorsqu'il fait référence à la capacité de stockage d'un disque dur.

GUI — Graphical User Interface (interface graphique utilisateur) — Logiciel interagissant avec l'utilisateur à l'aide de menus, de fenêtres et d'icônes. La plupart des programmes fonctionnant avec les systèmes d'exploitation Microsoft Windows ont des interfaces graphiques utilisateur.

H

HTML — Hypertext Markup Language — Ensemble de codes insérés dans une page Web afin de s'afficher dans un navigateur Internet.

HTTP — Hypertext Transfer Protocol — Protocole d'échange de fichiers entre des ordinateurs connectés à Internet.

Hz — Hertz — Unité de mesure de fréquence égale à 1 cycle par seconde. La vitesse de fonctionnement des ordinateurs et des périphériques électroniques est souvent mesurée en kilohertz (kHz), mégahertz (MHz), gigahertz (GHz) ou térahertz (THz).

I

IC — Industry Canada — Organisme de réglementation canadien responsable de la régulation des émissions des équipements électroniques, comme l'est la FCC aux États-Unis.

IDE — Integrated Device Electronics — Interface pour les périphériques de stockage de masse dans laquelle le contrôleur est intégré à l'unité de disque dur ou au lecteur de CD.

IEEE 1394 — Institute of Electrical and Electronics Engineers, Inc. — Bus série à hautes performances utilisé pour connecter des périphériques compatibles IEEE 1394 tels que les appareils numériques et les lecteurs DVD à l'ordinateur.

intégré — Fait généralement référence aux composants physiquement situés sur la carte système de l'ordinateur. Synonyme d'*incorporé*.

IrDA — Infrared Data Association — Organisme en charge de la création de normes internationales pour les communications infrarouge.

IRQ — Interrupt Request (requête d'interruption) — Passerelle électronique associée à un périphérique spécifique et qui permet à ce dernier de communiquer avec le microprocesseur. Une IRQ doit être attribuée à chaque périphérique. Bien que deux périphériques puissent partager la même affectation d'IRQ, ils ne peuvent pas fonctionner simultanément.

K

Kb — Kilobit — Unité de données égale à 1024 bits. Mesure de la capacité des circuits intégrés de mémoire.

kHz — Kilohertz — Unité de mesure de fréquence égale à 1000 Hz.

Ko — Kilo-octet — Unité de données égale à 1024 octets mais souvent considérée comme étant égale à 1000 octets.

L

LAN — Local Area Network (réseau local) — Réseau informatique couvrant une petite zone. Un réseau local est généralement limité à un seul bâtiment ou à plusieurs bâtiments avoisinants. Un LAN peut être connecté à un autre réseau local sur n'importe quelle distance par des lignes téléphoniques et des ondes radioélectriques pour constituer un réseau étendu (WAN, Wide Area Network).

lecteur de CD — Lecteur utilisant la technologie optique pour lire des données sur des CD.

lecteur de CD — Logiciel utilisé pour lire les CD musicaux. Le lecteur de CD affiche une fenêtre comprenant des boutons qui permettent de lire un CD.

lecteur de CD-RW/DVD — Lecteur, parfois appelé lecteur composite/mixte, permettant de lire des CD et des DVD, ainsi que d'écrire sur des disques réinscriptibles (CD-RW) et des disques enregistrables (CD-R). On peut écrire plusieurs fois sur des CD-RW, tandis que les CD-R ne permettent qu'une seule inscription.

lecteur de disquette — Lecteur permettant de lire des disquettes et d'y écrire.

lecteur de disques réinscriptibles — Lecteur qui peut lire les CD et écrire sur des disques réinscriptibles (CD-RW) et des disques enregistrables (CD-R). On peut écrire plusieurs fois sur des CD-RW, tandis que les CD-R ne permettent qu'une seule inscription.

lecteur de DVD — Lecteur utilisant la technologie optique pour lire des données sur les DVD et CD.

lecteur de DVD — Logiciel permettant de visionner des films DVD. Le lecteur de DVD affiche une fenêtre comprenant des boutons qui permettent de visionner un film.

lecteur de DVD+RW — Lecteur permettant de lire les DVD et la plupart des supports de CD et d'écrire sur des disques DVD+RW (DVD réinscriptibles).

lecteur optique — Lecteur qui utilise la technologie optique pour lire ou écrire des données sur des CD, des DVD ou des DVD+RW. Les lecteurs de CD, de DVD, de CD-RW et les lecteurs composites de CD-RW/DVD sont des exemples de lecteurs optiques.

lecteur Zip — Lecteur de disquettes à grande capacité développé par Iomega Corporation qui utilise des disquettes amovibles de 3,5 pouces appelés disquettes Zip. Les disquettes Zip sont légèrement plus grandes que les disquettes normales, à peu près deux fois plus épaisses et peuvent contenir jusqu'à 100 Mo de données.

lecture seule — Données et/ou fichiers que vous pouvez afficher, mais pas modifier ou supprimer. Un fichier peut être en lecture seule si :

- Il se trouve sur une disquette, un CD ou un DVD physiquement protégé en écriture.
- Il est situé sur un réseau dans un répertoire sur lequel l'administrateur système n'a affecté des droits qu'à certains individus.

LED — Light-Emitting Diode (diode électroluminescente) — Composant électronique émettant de la lumière pour indiquer l'état de l'ordinateur.

logement d'extension — Connecteur de la carte système (sur certains ordinateurs) dans lequel vous insérez une carte d'extension pour la connecter au bus système.

logiciel — Tout élément pouvant être stocké sous forme électronique, comme des programmes ou des fichiers informatiques.

logiciel antivirus — Programme spécialement conçu pour identifier, isoler et/ou supprimer des virus de votre ordinateur.

LPT — Line Print Terminal — Désignation d'une connexion parallèle à une imprimante ou à un autre périphérique parallèle.

M

Mb — Mégabit — Mesure de la capacité de la puce de mémoire égale à 1024 Ko.

Mbps — Megabits Per Second (mégabits par seconde) — 1 million de bits par seconde. Cette mesure est en règle générale utilisée pour les vitesses de transmission des réseaux et des modems.

mémoire — Zone de stockage temporaire dans l'ordinateur. Dans la mesure où les données en mémoire ne sont pas permanentes, il est recommandé d'enregistrer fréquemment vos fichiers lorsque vous travaillez ainsi qu'avant d'éteindre l'ordinateur. Un ordinateur peut avoir plusieurs formes de mémoire : la mémoire RAM, la mémoire ROM et la mémoire vidéo. Le terme mémoire est souvent synonyme de mémoire RAM.

mémoire cache — Mécanisme de stockage à grande vitesse spécifique. Il peut s'agir d'une section réservée de la mémoire principale ou d'un périphérique de stockage rapide indépendant. La mémoire cache permet d'améliorer l'efficacité de nombreuses opérations du microprocesseur.

mémoire cache L1 — Mémoire cache principale se trouvant dans le microprocesseur.

mémoire cache L2 — Mémoire cache secondaire pouvant être externe au microprocesseur ou intégrée à l'architecture de celui-ci.

mémoire vidéo — Mémoire composée de puces mémoire dédiées aux fonctions vidéo. La mémoire vidéo est en général plus rapide que la mémoire système. La quantité de mémoire vidéo installée a principalement des effets sur le nombre de couleurs qu'un programme peut afficher.

MHz — Mégahertz — Mesure de fréquence égale à 1 million de cycles par seconde. La vitesse des microprocesseurs, des bus et des interfaces d'ordinateurs est généralement mesurée en MHz.

microprocesseur — Puce d'ordinateur qui interprète et exécute les instructions des programmes. Le microprocesseur est parfois appelé processeur ou unité centrale (UC).

Mo — Méga-octet — Unité de stockage de donnée égale à 1 048 576 octets. 1 Mo est égal à 1024 Ko. Lorsque l'on fait référence à la capacité de stockage d'un disque dur, le terme est souvent arrondi à 1 000 000 octets.

mode Affichage étendu — Paramètre d'affichage permettant d'utiliser un second moniteur. Appelé également *mode Double affichage*.

mode Double affichage — Paramètre d'affichage permettant d'utiliser un second moniteur. Appelé également *mode Affichage étendu*.

mode Graphique — Mode vidéo qui peut être défini par le nombre de pixels horizontaux *x*, le nombre de pixels verticaux *y* et le nombre de couleurs *z*. Les modes graphiques peuvent afficher un nombre illimité de formes et de polices.

modem — Dispositif permettant à votre ordinateur de communiquer avec d'autres ordinateurs via des lignes téléphoniques analogiques. Il existe trois types de modems : externe, carte PC et interne. Généralement, vous utilisez un modem pour vous connecter à Internet et échanger des messages électroniques.

mode Mise en veille prolongée — Mode de gestion de l'alimentation électrique qui enregistre le contenu de la mémoire dans un espace réservé du disque dur, puis arrête l'ordinateur. Quand vous redémarrez l'ordinateur, les informations de la mémoire qui ont été enregistrées sur le disque dur sont automatiquement restaurées.

mode Veille — Mode de gestion de l'alimentation électrique qui arrête toutes les opérations inutiles de l'ordinateur pour économiser l'énergie.

mode Vidéo — Mode qui décrit la façon dont le texte et les graphiques sont affichés sur un moniteur. Les logiciels à affichage graphique, tels que les systèmes d'exploitation Windows, s'affichent en modes vidéo définis par le nombre de pixels horizontaux *x*, le nombre de pixels verticaux *y* et le nombre de couleurs *z*. Les logiciels à base de caractères, comme les éditeurs de texte, s'affichent en modes vidéo qui se définissent par le nombre de colonnes *x* et par le nombre de rangées *y*.

module de voyage — Périphérique en plastique conçu pour être inséré dans la baie modulaire de l'ordinateur portable pour réduire le poids de ce dernier.

moniteur — Périphérique haute résolution ayant l'apparence d'un téléviseur et affichant les images créées par l'ordinateur.

Mo/sec — Méga-octets par seconde — 1 million d'octets par seconde. Cette mesure est souvent utilisée pour les taux de transfert de données.

ms — milliseconde — Mesure de temps égale à un millième de seconde. Le temps d'accès des périphériques de stockage est souvent mesuré en ms.

N

NIC — Reportez-vous à *carte réseau*.

ns — nanoseconde — Mesure de temps égale à un milliardième de seconde.

numéro de service — Étiquette de code à barres apposée sur l'ordinateur permettant d'identifier ce dernier lorsque vous accédez au support de Dell à l'adresse support.dell.com ou lorsque vous appelez le service clientèle ou le support technique de Dell.

NVRAM — Nonvolatile Random Access Memory (mémoire rémanente à accès direct) — Type de mémoire qui conserve des données lors de la mise hors tension de l'ordinateur ou en cas de coupure d'alimentation électrique. La mémoire NVRAM permet de conserver les informations de configuration, comme la date, l'heure et d'autres options de configuration du système que vous pouvez définir.

O

octet — Unité de stockage de données de base utilisée par votre ordinateur. Un octet équivaut généralement à 8 bits.

onduleur — UPS, Uninterruptible Power Supply — Source d'alimentation de secours utilisée lorsque l'alimentation électrique est coupée ou descend à un niveau de tension inacceptable. Un onduleur permet à l'ordinateur de fonctionner pendant un temps limité en cas de panne d'électricité. Les onduleurs sont en général équipés d'un parasurtenseur et peuvent également offrir des régulations de tension. Les petits systèmes UPS proposent une alimentation par batterie de quelques minutes pour vous permettre d'éteindre l'ordinateur correctement.

P

Panneau de configuration — Utilitaire Windows permettant de modifier les paramètres du système d'exploitation et du matériel : les paramètres d'affichage, par exemple.

papier peint — Motif ou image d'arrière-plan du bureau Windows. Vous pouvez changer de papier peint en utilisant le Panneau de configuration Windows. Vous pouvez également numériser votre photo préférée et en faire un papier peint.

partition — Zone de stockage physique sur un disque dur affectée à une ou plusieurs zones de stockage logique appelées unités logiques. Chaque partition peut contenir plusieurs lecteurs logiques.

PCI — Peripheral Component Interconnect — Bus local prenant en charge les chemins de données de 32 et 64 octets et fournissant un chemin de données haute vitesse entre le microprocesseur et les périphériques (vidéo, lecteur, réseau).

PCI Express — Type d'interface PCI qui accélère le taux de transfert des données entre le processeur et ses périphériques. Avec PCI Express, le taux de transfert des données se situe entre 250 Mo/s et 4 Go/s. Si le jeu de puces PCI Express et le périphérique tournent à des vitesses différentes, ils fonctionnent à la vitesse la plus basse.

PCMCIA — Personal Computer Memory Card International Association — Organisme chargé d'établir des normes pour les cartes PC.

périphérique — Matériel, tel qu'une unité de disque, une imprimante ou un clavier, installé sur votre ordinateur ou connecté à celui-ci.

pilote — Logiciel permettant au système d'exploitation de contrôler un périphérique comme une imprimante. La plupart des périphériques ne fonctionnent pas correctement si le pilote approprié n'est pas installé sur l'ordinateur.

pilote de périphérique — Voir *pilote*.

PIN — Personal Identification Number — Séquence de nombres et/ou de lettres utilisée pour restreindre les accès non autorisés aux réseaux informatiques ainsi qu'à d'autres systèmes sécurisés.

PIO — Programmed Input/Output (Entrée/Sortie programmée) — Méthode de transfert des données entre deux périphériques en utilisant le microprocesseur comme une partie du chemin de données.

pixel — Point unique sur un écran. Les pixels sont disposés en rangs et en colonnes pour créer une image. Une résolution vidéo, par exemple 800 sur 600, s'exprime en nombre de pixels en largeur sur le nombre de pixels en hauteur.

Plug-and-Play — Possibilité pour l'ordinateur de configurer automatiquement les périphériques. La norme Plug-and-Play permet d'installer et de configurer automatiquement un périphérique et assure la compatibilité avec le matériel existant si le BIOS, le système d'exploitation et tous les périphériques sont compatibles Plug-and-Play.

POST — Power-On Self-Test (autotest de démarrage) — Programmes de diagnostic, chargés automatiquement par le BIOS, qui effectuent des tests de base sur la plupart des composants de l'ordinateur, comme la mémoire, les unités de disque dur, etc. Si aucun problème n'est détecté au cours de l'autotest de démarrage, l'ordinateur continue son démarrage.

programme de configuration — Programme utilisé pour installer et configurer le matériel et le logiciel. Le programme `setup.exe` ou `install.exe` est généralement livré avec la plupart des logiciels Windows. Il ne faut pas confondre *programme de configuration* et *programme de configuration du système*.

programme de configuration du système — Utilitaire qui joue le rôle d'interface entre le matériel informatique et le système d'exploitation. Le programme de configuration du système vous permet de configurer les options sélectionnables par l'utilisateur dans le BIOS, comme la date et l'heure ou le mot de passe système. Ne modifiez les paramètres de ce programme que si vous connaissez avec exactitude les effets de chacun des paramètres sur l'ordinateur.

programmes — Logiciel permettant de traiter des données, comme un tableur, un traitement de texte, une base de données ou un jeu. Vous devez disposer d'un système d'exploitation pour exécuter des programmes.

protecteur de surtension — Dispositif qui empêche les sautes de tension, pouvant survenir au cours d'orages, par exemple, de pénétrer dans l'ordinateur par l'intermédiaire de la prise électrique. Les parasurtenseurs ne protègent pas de la foudre ou des baisses de tension qui se produisent lorsque la tension descend à plus de 20 pour cent au-dessous du niveau normal de tension de ligne à courant alternatif.

protection en écriture — Fichiers ou supports ne pouvant pas être modifiés. Utilisez la protection en écriture lorsque vous voulez empêcher la modification ou la destruction des données. Pour protéger contre l'écriture une disquette de 3,5 pouces, faites glisser la languette de protection contre l'écriture en position ouverte.

PS/2 — Personal System/2 — Type de connecteur permettant de relier un clavier, une souris ou un pavé numérique compatible PS/2.

PXE — Pre-boot execution Environment — Norme WfM (Wired for Management) permettant à des ordinateurs en réseau sans système d'exploitation d'être configurés et démarrés à distance.

R

raccourci — Icône permettant d'accéder rapidement à des programmes, fichiers, dossiers et lecteurs fréquemment utilisés. En double-cliquant sur un raccourci placé sur votre bureau Windows, vous pouvez ouvrir le dossier ou le fichier correspondant sans avoir à le rechercher au préalable. Les raccourcis ne modifient pas l'emplacement des fichiers. Si vous supprimez un raccourci, le fichier original n'est pas affecté. Vous pouvez également renommer un raccourci.

RAID — Ensemble redondant de disques indépendants — Méthode assurant la redondance des données. Parmi les implémentations courantes de RAID : RAID 0, RAID 1, RAID 5, RAID 10 et RAID 50.

RAM — Random-Access Memory — Zone principale de stockage temporaire pour les instructions et les données des programmes. Toute information stockée dans la RAM est définitivement perdue lorsque vous éteignez l'ordinateur.

résolution — Netteté et clarté d'une image produite par une imprimante ou affichée sur un moniteur. Plus la résolution est élevée, plus l'image est nette.

résolution vidéo — Voir *résolution*.

RFI — Radio Frequency Interference (interférence de fréquence radio) — Interférence générée à des fréquences radio caractéristiques, entre 10 et 100 000 MHz. Les fréquences radio se trouvent à l'extrémité inférieure du spectre de fréquences électromagnétiques et sont plus susceptibles de présenter des perturbations que les radiations de plus haute fréquence, telles que les infrarouges et la lumière.

ROM — Read-Only Memory (mémoire morte) — Mémoire qui stocke des données et programmes que l'ordinateur ne peut pas supprimer ou dans laquelle il ne peut pas écrire. À la différence de la mémoire RAM, la mémoire ROM conserve son contenu même après l'arrêt de l'ordinateur. Certains programmes essentiels au fonctionnement de l'ordinateur se trouvent dans la mémoire morte.

RPM — Revolutions Per Minute (tours par minute) — Mesure le nombre de rotations effectuées par minute. La vitesse des disques durs est souvent mesurée en RPM.

RTC — Real Time Clock (horloge temps réel) — Horloge alimentée par batterie, située sur la carte système, qui conserve la date et l'heure après l'arrêt de l'ordinateur.

RTCST — Real Time Clock Reset — Cavalier sur la carte système de certains ordinateurs pouvant souvent être utilisé pour résoudre les problèmes.

S

sauvegarde — Copie d'un programme ou d'un fichier de données sur une disquette, un CD ou un disque dur. Il est prudent de sauvegarder régulièrement les fichiers de données de votre disque dur.

ScanDisk — Utilitaire Microsoft qui recherche la présence d'erreurs dans les fichiers et les dossiers, ainsi que sur la surface du disque dur. ScanDisk s'exécute souvent lorsque vous redémarrez l'ordinateur après un blocage.

SDRAM — Synchronous Dynamic Random-Access Memory — Type de mémoire vive dynamique (DRAM) synchronisée avec la vitesse d'horloge optimale du microprocesseur.

SDRAM DDR2 — SDRAM à double débit de données 2 — Type de SDRAM DDR qui utilise un prefetch de 4 bits et d'autres modifications architecturales pour passer la vitesse de la mémoire à plus de 400 MHz.

segmentation des données — Technique de répartition des données sur plusieurs lecteurs de disques. La segmentation des données peut accélérer les opérations de récupération des données sur les disques. Les ordinateurs utilisant la segmentation des données permettent généralement à l'utilisateur de sélectionner la taille des unités de données ou la taille des segments.

séquence d'amorçage — Spécifie l'ordre des périphériques à partir desquels l'ordinateur tente de s'initialiser.

sortie TV S-vidéo — Connecteur permettant de relier des périphériques audio numériques ou une télévision à l'ordinateur.

souris — Dispositif de pointage qui contrôle le mouvement du curseur à l'écran. Il suffit de faire glisser la souris sur une surface plane et rigide pour déplacer le pointeur ou le curseur à l'écran.

S/PDIF — Sony/Philips Digital Interface — Format de fichier de transfert audio permettant de transférer des données audio entre deux fichiers sans conversion préalable au format analogique, ce qui pourrait dégrader la qualité du fichier.

station d'amarrage — Voir *APR*.

Strike Zone™ — Zone renforcée de la base de la plateforme qui protège le disque dur en agissant comme un amortisseur en cas de choc résonant ou de chute de l'ordinateur (allumé ou éteint).

Les connexions réseau ne peuvent pas être protégées par les protecteurs de sautes de tension. Vous devez toujours déconnecter le câble de réseau du connecteur réseau pendant les orages.

SVGA — Super-Video Graphics Array — Norme utilisée pour les cartes et les contrôleurs vidéo. Les résolutions SVGA types sont de 800 x 600 et 1024 x 768.

Le nombre de couleurs et la résolution affichées par un programme dépendent des capacités du moniteur, du contrôleur vidéo et de ses pilotes, ainsi que de la quantité de mémoire vidéo installée dans l'ordinateur.

SXGA — Super-extended Graphics Array — Norme utilisée pour les cartes et les contrôleurs vidéo qui prend en charge les résolutions allant jusqu'à 1280 x 1024.

SXGA+ — Super-extended Graphics Array plus — Norme utilisée pour les cartes et les contrôleurs vidéo qui prend en charge les résolutions allant jusqu'à 1400 x 1050.

T

TAPI — Telephony Application Programming Interface — Permet aux programmes Microsoft Windows de fonctionner avec de nombreux périphériques de téléphonie (voix, données, télécopie et vidéo).

taux de rafraîchissement — Fréquence, mesurée en Hz, à laquelle les lignes horizontales de l'écran sont rechargées (on parle parfois aussi de *fréquence verticale*). Plus le taux de rafraîchissement est élevé, moins le scintillement vidéo est perceptible à l'œil humain.

technologie sans fil Bluetooth® — Norme technologique sans fil pour les périphériques de mise en réseau de courte portée (9 m [29 pieds]) permettant aux

périphériques activés de se reconnaître automatiquement.

U

UMA — allocation de mémoire unifiée — Mémoire système allouée de manière dynamique à la mémoire vidéo.

USB — Universal Serial Bus — Interface matérielle pour les périphériques lents comme un clavier, une souris, une manette de jeu, un scanner, un jeu de haut-parleurs, une imprimante, des périphériques large bande (DSL et modems par câble), des périphériques d'imagerie ou de stockage compatibles USB. Les périphériques sont branchés directement à un support à 4 broches de votre ordinateur, ou à un concentrateur à plusieurs ports qui se raccorde à votre ordinateur. Les périphériques USB peuvent être connectés et déconnectés lorsque l'ordinateur est sous tension et peuvent également être connectés en guirlande.

UTP — Unshielded Twisted Pair (paire torsadée non blindée) — Type de câble utilisé dans la plupart des réseaux téléphoniques et dans certains réseaux informatiques. Les paires de câbles non blindés sont torsadées afin de les protéger contre les interférences électromagnétiques et sont utilisées à la place des câbles comportant une gaine métallique autour de chaque paire de fils.

UXGA — Ultra-extended Graphics Array — Norme utilisée pour les cartes et les contrôleurs vidéo qui prend en charge les résolutions allant jusqu'à 1600 x 1200.

V

V — Volt — Unité de mesure de la puissance électrique ou de la force électromotrice. Un V est mesuré sur une résistance de 1 ohm lorsqu'elle est traversée par un courant de 1 ampère.

virus — Programme conçu pour nuire ou détruire les données stockées sur votre ordinateur. Un virus se déplace d'un ordinateur à un autre par l'intermédiaire d'une disquette infectée, d'un logiciel téléchargé à partir d'Internet ou de pièces jointes à des messages électroniques. Lorsque vous démarrez un programme infecté, le virus intégré démarre lui aussi.

Les virus d'initialisation, stockés dans les secteurs d'initialisation des disquettes, sont courants. Si la disquette reste dans le lecteur lorsque l'ordinateur est éteint, puis allumé, celui-ci s'infecte au cours de la lecture des secteurs d'initialisation de la disquette en attendant de trouver le système d'exploitation. Si l'ordinateur est infecté, le virus d'initialisation peut se reproduire sur toutes les disquettes lues ou écrites sur cet ordinateur jusqu'à son éradication.

vitesse de bus — Vitesse, en MHz, qui indique la rapidité avec laquelle un bus peut transférer des informations.

vitesse d'horloge — Vitesse, en MHz, qui indique la rapidité avec laquelle les composants de l'ordinateur connectés au bus système fonctionnent.

W

W — Watt — Mesure du courant électrique. Un watt est 1 ampère de courant dont le débit est de 1 volt.

Wh — Wattheure — Unité de mesure utilisée couramment pour indiquer la capacité approximative d'une batterie. Par exemple, une batterie de 66 Wh peut fournir 66 W de courant pendant 1 heure ou 33 W pendant 2 heures.

X

XGA — Extended Graphics Array — Norme utilisée pour les cartes et les contrôleurs vidéo qui prend en charge les résolutions allant jusqu'à 1024 x 768.

Z

ZIF — Zero Insertion Force — Type de connecteur ou de support permettant l'installation ou le retrait d'une puce sans forcer sur la puce ou le support.

zone de notification — La barre d'état système du bureau Windows contient des icônes permettant d'accéder rapidement aux programmes et aux fonctions de l'ordinateur, notamment à l'horloge, au contrôle du volume et à l'état de l'imprimante. Appelée également *barre d'état système*.

[Retour à la page du sommaire](#)

[Retour à la page du sommaire](#)

Utilisation du clavier et de la tablette tactile

Guide d'utilisation de la station de travail mobile Dell Precision M20

- [Pavé numérique](#)
- [Combinaisons de touches](#)
- [Tablette tactile](#)
- [Remplacement de l'embout de la manette](#)

Pavé numérique

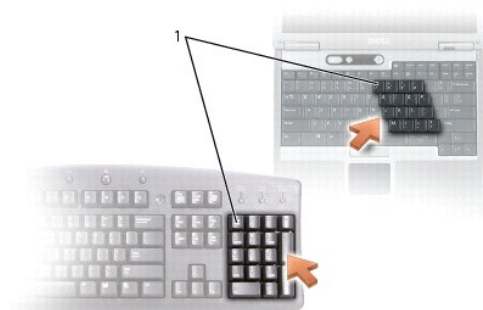

1	pavé numérique
---	----------------

Le pavé numérique fonctionne comme celui d'un clavier externe. Chaque touche du pavé numérique a plusieurs fonctions. Les chiffres et les symboles du pavé numérique figurent en bleu à droite de ces touches. Pour entrer un chiffre ou un symbole, maintenez la touche <Fn> enfoncée et appuyez sur la touche voulue.

- 1 Pour activer le pavé, appuyez sur <Verr num>. Le voyant  indique que le pavé est actif.
- 1 Pour désactiver le pavé, appuyez de nouveau sur <Verr num>.

Combinaisons de touches

Fonctions système

<Ctrl><Maj><Échap>	Ouvre la fenêtre Gestionnaire des tâches .
<Fn><F4>	Active et désactive le pavé numérique.
<Fn><F5>	Active et désactive la fonction Arrêt défil.

Batterie

<Fn><F3>	Affiche la jauge de batterie Dell™ QuickSet.
----------	--

Plateau du lecteur de CD ou DVD

<Fn><F10>	Éjecte le plateau du lecteur (si Dell QuickSet est installé).
-----------	---

Fonctions d'affichage

<Fn><F8>	Bascule l'image vidéo vers l'option d'affichage suivant. Les options comprennent l'écran intégré, un moniteur externe et les deux écrans simultanément.
----------	---

<Fn> et flèche haut	Augmente la luminosité sur l'écran intégré uniquement (non pas sur un moniteur externe).
<Fn> et flèche bas	Diminue la luminosité sur l'écran intégré uniquement (non pas sur un moniteur externe).

Radios (connexions réseau sans fil et technologie sans fil Bluetooth®)

<Fn><F2>	Active et désactive les radios, notamment le réseau sans fil et la technologie sans fil Bluetooth.
----------	--

Gestion de l'alimentation

<Fn><Échap>	Active un mode d'économie d'énergie. Vous pouvez reprogrammer ce raccourci clavier pour activer un autre mode d'économie d'énergie à l'aide de l' onglet Avancé de la fenêtre Propriétés des options d'alimentation .
<Fn><F1>	Fait passer l'ordinateur en mode Mise en veille prolongée.

Fonctions du haut-parleur

<Fn><Page haut>	Augmente le volume des haut-parleurs intégrés et des haut-parleurs externes, lorsque ces derniers sont branchés.
<Fn><Page bas>	Réduit le volume des haut-parleurs intégrés et des haut-parleurs externes, lorsque ces derniers sont branchés.
<Fn><Fin>	Active et désactive les haut-parleurs intégrés et les haut-parleurs externes, si des haut-parleurs externes sont branchés.

Fonctions de la touche du logo Microsoft® Windows®

Touche logo Windows et <m>	Réduit toutes les fenêtres ouvertes.
Touche logo Windows et <Maj><m>	Agrandit toutes les fenêtres.
Touche logo Windows et <e>	Exécute l'Explorateur Windows.
Touche logo Windows et <r>	Ouvre la boîte de dialogue Exécuter .
Touche logo Windows et <f>	Ouvre la boîte de dialogue Résultats de la recherche .
Touche logo Windows et <Ctrl><f>	Ouvre la boîte de dialogue Résultats de la recherche-ordinateur (si vous êtes connecté à un réseau).
Touche logo Windows et <Pause>	Ouvre la boîte de dialogue Propriétés du système .

Pour régler les options du clavier, telles que la vitesse de répétition des caractères :

- 1 Avec Windows XP, ouvrez le [Panneau de configuration](#), cliquez sur **Imprimantes et autres périphériques**, puis sur **Clavier**.
- 1 Sous Windows 2000, ouvrez le Panneau de configuration et double-cliquez sur l'icône **Clavier**.

Tablette tactile

La tablette tactile détecte la pression et le mouvement de vos doigts pour vous permettre de déplacer le curseur à l'écran. Utilisez la tablette tactile et ses boutons de la même façon que si vous utilisiez la souris.



1	manette	3	tablette tactile
2	boutons de la manette	4	boutons de la tablette tactile

- 1 Pour déplacer le curseur, faites glisser légèrement votre doigt sur la tablette tactile.
- 1 Pour sélectionner un objet, appuyez légèrement une fois sur la surface de la tablette tactile ou utilisez votre pouce pour appuyer sur le bouton gauche de la tablette tactile.
- 1 Pour sélectionner et déplacer (ou faire glisser) un objet, placez le curseur sur celui-ci et tapez sur la tablette tactile en effectuant un mouvement bas-haut-bas. Lors du deuxième mouvement vers le bas, laissez votre doigt sur la tablette tactile et déplacez l'objet sélectionné en faisant glisser votre doigt sur la surface.
- 1 Pour double-cliquer sur un objet, placez le curseur sur l'objet et appuyez doucement deux fois sur la tablette tactile ou appuyez deux fois sur le bouton gauche à l'aide de votre pouce.

Vous pouvez également utiliser la manette pour déplacer le curseur. Appuyez sur la manette vers la gauche, la droite, le haut ou le bas pour changer la direction du curseur à l'écran. Utilisez la manette et ses boutons de la même façon que si vous utilisiez la souris.

Personnalisation de la tablette tactile et de la manette

Vous pouvez désactiver la tablette tactile et la manette ou régler leurs paramètres au moyen de la fenêtre de propriétés **Souris**.

1. Dans Windows XP, ouvrez le [Panneau de configuration](#), cliquez sur **Imprimantes et autres périphériques**, puis cliquez sur **Souris**.
Dans Windows 2000, ouvrez le Panneau de configuration et double-cliquez sur l'icône Souris.
2. Dans la fenêtre de propriétés **Souris** :
 - 1 Cliquez sur l'onglet **Device Select** (Sélection du périphérique) pour désactiver la tablette tactile et la manette.
 - 1 Cliquez sur l'onglet **Pointeur** pour régler les paramètres de la tablette tactile et de la manette.
3. Cliquez sur **OK** pour enregistrer les paramètres et fermer la fenêtre.

Remplacement de l'embout de la manette

Vous pouvez remplacer l'embout de la manette s'il est usé ou pour mettre une autre couleur. Vous pouvez acheter des embouts supplémentaires sur le site Web de Dell à l'adresse www.dell.com.

 **REMARQUE** : Les embouts supplémentaires peuvent ne pas être disponibles auprès de Dell dans certains pays.



1. Retirez l'embout de la manette.
2. Alignez le nouvel embout sur le manche carré de la manette et appuyez doucement sur l'embout pour l'installer sur le manche.

 **AVIS** : Assurez-vous que la manette est bien en place, sinon, elle pourrait endommager l'écran.

3. Testez la manette pour vous assurer que l'embout est correctement installé.

[Retour à la page du sommaire](#)

[Retour à la page du sommaire](#)

Mots de passe

Guide d'utilisation de la station de travail mobile Dell Precision M20

- [À propos des mots de passe](#)
- [Utilisation d'un mot de passe principal](#)
- [Utilisation d'un mot de passe d'administrateur](#)
- [Utilisation d'un mot de passe d'unité de disque dur](#)
- [Affectation d'un numéro d'inventaire](#)
- [TPM \(Enabling Trusted Platform Module - Module de plate-forme approuvée\)](#)

À propos des mots de passe

 **REMARQUE** : Les mots de passe sont désactivés lorsque vous recevez votre ordinateur.

Les mots de passe principal, d'administrateur et de disque dur permettent d'empêcher tout accès non autorisé à l'ordinateur. Le tableau suivant détermine les types et les fonctions des mots de passe disponibles sur votre ordinateur.

Type de mot de passe	Caractéristiques
Principal	<ul style="list-style-type: none">1 Protège l'ordinateur contre les accès non autorisés.
Administrateur	<ul style="list-style-type: none">1 Permet aux administrateurs système et aux techniciens de maintenance d'accéder aux ordinateurs pour les configurer ou les réparer.1 Permet de limiter l'accès au programme de configuration du système de la même façon qu'un mot de passe principal limite l'accès à l'ordinateur.1 Il peut être utilisé à la place du mot de passe principal.
Unité de disque dur	<ul style="list-style-type: none">1 Permet de protéger contre les accès non autorisés les données de votre disque dur ou d'un disque dur externe (le cas échéant).

 **REMARQUE** : Seules les unités de disque dur obtenues auprès de Dell pour les ordinateurs Dell Precision™ de la gamme D prennent en charge les mots de passe d'unité de disque dur.

 **AVIS** : Les mots de passe affectent un haut niveau de sécurité aux données de votre ordinateur ou de votre disque dur. Cependant, votre système n'est pas à l'abri de personnes mal intentionnées. Si vous avez besoin d'une sécurité plus accrue, achetez et utilisez d'autres systèmes de protection, comme des cartes à puce, des programmes de cryptage de données ou des cartes PC comportant des fonctions de cryptage.

Si vous oubliez l'un de vos mots de passe, contactez votre administrateur système ou bien [contactez Dell](#). Pour votre protection, l'équipe du support technique de Dell vous demandera de prouver votre identité pour que seules les personnes autorisées puissent utiliser votre ordinateur.

Utilisation d'un mot de passe principal

Le mot de passe principal permet de protéger l'ordinateur contre les accès non autorisés.

Après avoir affecté un mot de passe principal, vous devez l'entrer chaque fois que vous allumez votre ordinateur. Le message suivant apparaît chaque fois que vous allumez votre ordinateur :

Please type in the primary or administrator password and press <Enter>. (Veuillez taper le mot de passe principal ou administrateur et appuyer sur <Entrée>.)

Pour continuer, entrez votre mot de passe (huit caractères maximum).

Si aucun mot de passe n'est entré dans les deux minutes qui suivent, l'ordinateur revient à l'état de fonctionnement précédent.

 **AVIS** : Si vous désactivez le mot de passe d'administrateur, le mot de passe principal est lui aussi désactivé.

Si vous avez affecté un mot de passe d'administrateur, vous pouvez l'utiliser à la place du mot de passe principal. Le système ne vous demande pas précisément d'entrer le mot de passe d'administrateur.

Utilisation d'un mot de passe d'administrateur

Le mot de passe d'administrateur est conçu pour donner aux administrateurs système et aux techniciens de maintenance un accès aux ordinateurs pour les réparations et les reconfigurations. Ces administrateurs ou techniciens peuvent affecter des mots de passe d'administrateur identiques à des groupes d'ordinateurs et vous laisser affecter le mot de passe principal.

Lorsque vous définissez un mot de passe d'administrateur, l'option **Configurer le programme de configuration** est disponible dans le programme de configuration du système. L'option **Configurer le programme de configuration** vous permet de limiter l'accès au programme de configuration du système de la même façon qu'un mot de passe principal limite l'accès à l'ordinateur.

Le mot de passe d'administrateur peut être utilisé à la place du mot de passe principal. Chaque fois que le système vous demande d'entrer le mot de passe principal, vous pouvez entrer le mot de passe d'administrateur.

 **AVIS** : Si vous désactivez le mot de passe d'administrateur, le mot de passe principal est lui aussi désactivé.

 **REMARQUE** : Le mot de passe d'administrateur fournit un accès à l'ordinateur, mais ne fournit pas d'accès au disque dur lorsqu'un mot de passe d'unité de disque dur est affecté.

Si vous avez oublié le mot de passe principal et ne disposez pas d'un mot de passe d'administrateur, ou si vous disposez d'un mot de passe principal et d'un mot de passe d'administrateur mais que vous les avez oubliés tous les deux, contactez votre administrateur système ou [contactez Dell](#).

Utilisation d'un mot de passe d'unité de disque dur

Le mot de passe d'unité de disque dur vous permet de protéger les données contre les accès non autorisés. Vous pouvez également affecter un mot de passe à un disque dur externe (le cas échéant) qui peut ou non être identique au mot de passe de l'unité de disque dur principale.

Lorsque le mot de passe de disque dur est affecté, vous devez l'entrer chaque fois que vous allumez l'ordinateur et chaque fois que vous reprenez le fonctionnement normal à partir du mode Veille.

Si le mot de passe de l'unité de disque dur est activé, le message suivant apparaît chaque fois que vous allumez l'ordinateur :

Please type in the hard-disk drive password and press <Enter>. (Veuillez taper le mot de passe de l'unité de disque dur et appuyer sur <Entrée>.)

Pour continuer, entrez votre mot de passe (huit caractères maximum). Appuyez sur <Échap> pour que l'ordinateur revienne à son état de fonctionnement précédent.

Si aucun mot de passe n'est entré dans les deux minutes qui suivent, l'ordinateur revient à l'état de fonctionnement précédent.

Si vous entrez un mot de passe incorrect, le message suivant s'affiche :

```
Invalid password
[Press Enter to retry]
```

(Mot de passe non valide [Appuyez sur Entrée pour réessayer])

Si vous n'entrez pas le bon mot de passe au bout de trois tentatives, l'ordinateur tente de démarrer à partir d'un autre périphérique amorçable si l'option **Boot First Device** (Initialiser le premier périphérique) du programme de configuration du système le permet. Si l'option **Initialiser le premier périphérique** ne permet pas de démarrage à partir d'un autre périphérique, l'ordinateur revient à l'état de fonctionnement dans lequel il se trouvait lorsque vous l'avez allumé.

Si les mots de passe de disque dur, de disque dur externe et principal sont identiques, l'ordinateur ne vous demande que le mot de passe principal. Si le mot de passe de disque dur est différent du mot de passe principal, l'ordinateur vous invite à les entrer tous les deux. L'affectation de deux mots de passe différents offre une plus grande sécurité.

 **REMARQUE** : Le mot de passe d'administrateur permet d'accéder à l'ordinateur, mais ne permet pas d'accéder à un disque dur protégé par un mot de passe.

Affectation d'un numéro d'inventaire

 **REMARQUE** : Certaines fonctions ne sont pas nécessairement disponibles sur votre ordinateur ou dans tous les pays.

L'utilitaire de numéro d'inventaire vous permet d'entrer un numéro d'inventaire que vous, ou votre entreprise, affectez à l'ordinateur. Lorsque vous entrez un numéro d'inventaire, celui-ci apparaît dans les écrans de configuration du système.

Vous pouvez également utiliser l'utilitaire de numéro d'inventaire pour entrer un numéro de propriétaire qui apparaît sur l'écran d'ouverture de session du système et avec l'invite du mot de passe principal.

Téléchargez l'utilitaire **Dell Portables Asset Tag** (Numéro d'inventaire pour portables Dell) à partir du site support.dell.com pour créer un support amorçable (comme un CD ou une disquette), puis utilisez-le pour affecter un numéro d'inventaire.

 **REMARQUE** : L'utilitaire Numéro d'inventaire pour portables Dell peut ne pas être téléchargeable dans certains pays.

1. Enregistrez et fermez tout fichier ouvert et quittez tous les programmes d'application en cours d'utilisation.
2. Assurez-vous d'avoir un lecteur pour le support amorçable (lecteur de disquette ou lecteur de CD).
3. Accédez au site Web support.dell.com. Téléchargez l'utilitaire **Numéro d'inventaire pour portables Dell** pour votre système. Dézippez les fichiers et lancez l'utilitaire de **numéro d'inventaire** pour créer un support amorçable.

4. Démarrez l'ordinateur à partir du support amovible.
 - a. Redémarrez l'ordinateur.
 - b. Lorsque le logo DELL™ apparaît, appuyez immédiatement sur <F12>.

Si le logo du système d'exploitation apparaît, patientez jusqu'à l'affichage du bureau Microsoft® Windows®, éteignez de nouveau l'ordinateur et réessayez.
 - c. Utilisez les touches de direction pour sélectionner le lecteur contenant le support amovible et appuyez sur <Entrée>.
 5. Tapez `asset` plus un espace suivi du nouveau numéro d'inventaire et appuyez sur <Entrée>.
- Par exemple, tapez la ligne de commande suivante, puis appuyez sur <Entrée> :
- ```
asset 1234$ABCD&
```

 **REMARQUE** : Le numéro d'inventaire peut comporter 10 caractères au maximum ; toute combinaison de caractères, à l'exclusion des espaces, est correcte.

6. Lorsque l'ordinateur vous invite à confirmer le numéro d'inventaire, tapez `y`. 

L'ordinateur affiche le nouveau numéro d'inventaire (ou le numéro modifié) et le numéro de service.
7. Redémarrez votre ordinateur pour quitter l'utilitaire Numéro d'inventaire.

## Affichage des numéros d'inventaire et de service existants

1. Démarrez l'ordinateur à partir du support amovible créé à la section «[Affectation d'un numéro d'inventaire](#)».
2. Tapez `asset (inventaire)` et appuyez sur <Entrée>.

## Suppression d'un numéro d'inventaire

1. Démarrez l'ordinateur à partir du support amovible créé à la section «[Affectation d'un numéro d'inventaire](#)».
2. Tapez `asset /d (inventaire /d)` et appuyez sur <Entrée>.
3. Lorsque l'ordinateur vous invite à supprimer le numéro d'inventaire, tapez `y`.

## Affectation d'un numéro de propriétaire

Le numéro de propriétaire peut comporter jusqu'à 48 caractères ; toute combinaison de lettres, de chiffres et d'espaces est valide.

1. Démarrez l'ordinateur à partir du support amovible créé à la section «[Affectation d'un numéro d'inventaire](#)».
  2. Tapez `asset /o (inventaire /o)` plus un espace suivi du nouveau numéro de propriétaire et appuyez sur <Entrée>.
- Par exemple, tapez la ligne de commande suivante, puis appuyez sur <Entrée> :
- ```
asset /o ABC Company
```
3. Lorsque l'ordinateur vous invite à confirmer le numéro de propriétaire, tapez `y`.

L'ordinateur affiche le nouveau numéro de propriétaire.

Suppression d'un numéro de propriétaire

 **REMARQUE** : Pour des raisons de sécurité, vous ne pouvez pas définir, modifier ou supprimer le numéro de propriétaire si le mot de passe principal ou d'administrateur est défini.

1. Démarrez l'ordinateur à partir du support amovible créé à la section «[Affectation d'un numéro d'inventaire](#)».
2. Tapez `asset /o /d (inventaire /o /d)` et appuyez sur <Entrée>.

3. Lorsque l'ordinateur vous invite à supprimer le numéro de propriétaire, tapez *y*.

Options du numéro d'inventaire

Pour utiliser l'une des options de numéro d'inventaire (reportez-vous au tableau suivant) :

1. Démarrez l'ordinateur à partir du support amovible créé à la section «[Affectation d'un numéro d'inventaire](#)».
2. Tapez *asset* plus un espace suivi de l'option, puis appuyez sur <Entrée>.

Option Asset Tag (numéro d'inventaire)	Description
<i>/d</i>	Supprime le numéro d'inventaire.
<i>/o numéro de propriétaire</i>	Précise un nouveau numéro de propriétaire.
<i>/o /d</i>	Supprime le numéro de propriétaire.
<i>/?</i>	Affiche l'écran d'aide de l'utilitaire de numéro d'inventaire.

TPM (Enabling Trusted Platform Module - Module de plate-forme approuvée)

 **REMARQUE** : La fonction TPM prend en charge le cryptage uniquement si le système d'exploitation prend en charge la TPM. Pour plus d'informations, reportez-vous à la documentation du logiciel.

La TPM est une fonction de sécurité matérielle qui peut être utilisée pour la création et la gestion de clés de cryptage générées par informatique. Utilisée en parallèle avec un logiciel de sécurité, la TPM renforce la sécurité du réseau et de l'ordinateur en activant des fonctions telles que la protection de fichiers et des e-mails. La fonction TPM est activée par une option du programme de configuration du système.

 **AVIS** : Si vous utilisez la TPM, vous devez suivre les procédures de sauvegarde décrites dans la documentation fournie avec le logiciel pour sécuriser vos données et vos clés de cryptage TPM. Si ces sauvegardes sont incomplètes, perdues ou endommagées, Dell sera dans l'impossibilité de vous aider à restaurer les données cryptées.

Activation de la fonction TPM

1. Mettez l'ordinateur sous tension.
2. Installez le logiciel TPM.
Le logiciel TPM est installé en usine dans le répertoire C:\Dell\TPM. Il peut également être téléchargé depuis le site [Web support.dell.com](http://Web.support.dell.com).
3. Exécutez le fichier **setup.exe**. Suivez les instructions qui s'affichent pour installer le logiciel Broadcom Secure Foundation.
Si vous utilisez pour la première fois la fonction TPM sur votre ordinateur, poursuivez avec l'[étape 4](#) ; sinon, passez à l'[étape 5](#).
4. Pour activer le logiciel TPM :
 - a. Redémarrez l'ordinateur et appuyez sur <F2> pendant l'auto-test de mise sous tension pour entrer dans le programme de configuration du système.
 - b. Ouvrez le menu **Sécurité** dans la configuration du système.
 - c. Sélectionnez l'option de menu **Sécurité TPM** et appuyez sur <Entrée>.
 - d. Définissez l'état de sécurité de la TPM sur **Activé**.
 - e. Appuyez sur <Échap> pour quitter le programme de configuration.
 - f. Si cela vous est demandé, choisissez **Enregistrer/Quitter**.
5. Activez le programme de configuration de TPM :
 - a. Démarrez votre ordinateur avec le système d'exploitation Microsoft® Windows®.
 - b. Cliquez sur **Démarrer** → **Programmes** → **Outils des plateformes de sécurité Broadcom**. Ensuite, cliquez sur l'icône de l'assistant **Initialisation de la plateforme de sécurité**.
 - c. Suivez les instructions qui s'affichent pour activer le programme de configuration de TPM. Ce programme ne doit être activé qu'une seule fois.
À la fin du processus, vous êtes invité à redémarrer votre ordinateur.
6. Activez physiquement la TPM :
 - a. Redémarrez l'ordinateur et appuyez sur <F2> pendant l'auto-test de mise sous tension pour entrer dans le programme de configuration du

système.

- b. Ouvrez le menu **Sécurité** dans la configuration du système et sélectionnez l'option **Activation TPM**.
 - c. Définissez l'état d'activation de la TPM sur **Activé**.
 - d. Enregistrez les modifications et redémarrez votre ordinateur.
7. Initialisez les mots de passe de propriétaire et d'utilisateur TPM :
- a. Démarrez votre ordinateur avec le système d'exploitation Microsoft® Windows®.
 - b. Cliquez sur **Démarrer**→ **Programmes**→ **Outils des plateformes de sécurité Broadcom**. Ensuite, cliquez sur l'icône de l'assistant **Initialisation de la plateforme de sécurité**.
 - c. Suivez les instructions qui s'affichent pour créer les mots de passe de propriétaire et d'utilisateur TPM, ainsi que les références.

[Retour à la page du sommaire](#)

[Retour à la page du sommaire](#)

Utilisation des cartes PC

Guide d'utilisation de la station de travail mobile Dell Precision M20

- [Types de cartes PC](#)
 - [Caches de carte PC](#)
 - [Cartes PC étendues](#)
 - [Installation d'une carte PC](#)
 - [Retrait d'une carte PC ou d'un cache](#)
-

Types de cartes PC

Pour plus d'informations sur les cartes PC prises en charge, reportez-vous à la section «[Caractéristiques](#)».

 **REMARQUE** : Une carte PC n'est pas un périphérique d'initialisation.

Le logement de carte PC dispose d'un connecteur qui prend en charge une seule carte de type I ou II. Le logement de carte PC prend en charge la technologie CardBus et les cartes PC étendues. Le «type» d'une carte correspond à son épaisseur, non à sa fonction.

Le logement de carte PC prend en charge la technologie CardBus et les cartes PC étendues. Le «type» d'une carte correspond à son épaisseur, non à sa fonction.

Caches de carte PC

Votre ordinateur est livré avec un cache en plastique dans le logement de carte PC. Les caches protègent les logements non utilisés contre la poussière et les particules en suspens. Conservez le cache pour l'utiliser lorsqu'il n'y a pas de carte installée dans le logement. Les caches provenant d'autres ordinateurs ne sont pas adaptés à votre ordinateur.

Pour retirer le cache, reportez-vous à la section «[Retrait d'une carte PC ou d'un cache](#)».

Cartes PC étendues

Une carte PC étendue (un adaptateur pour réseau sans fil, par exemple) est plus longue qu'une carte PC standard et dépasse de l'ordinateur. Lorsque vous utilisez des cartes PC étendues, prenez les précautions suivantes :

1. Veillez à ce que rien ne vienne heurter la partie exposée d'une carte étendue installée. Cela pourrait en effet endommager la carte système.
 1. Retirez toujours une carte PC étendue avant d'emballer l'ordinateur dans sa mallette de transport.
-

Installation d'une carte PC

Vous pouvez installer une carte PC pendant que l'ordinateur fonctionne. Celui-ci détecte automatiquement la carte.

Les cartes PC sont généralement marquées d'un symbole (un triangle ou une flèche, par exemple) pour indiquer l'extrémité à insérer dans le logement. Les cartes sont conçues pour éviter une mauvaise insertion. Si l'orientation de la carte n'est pas claire, consultez la documentation livrée avec la carte.

 **PRÉCAUTION** : Avant de commencer les procédures de cette section, suivez les consignes de sécurité qui figurent dans le *Guide d'information sur le produit*.

Pour installer une carte PC :



1. Tenez la carte, le symbole d'orientation pointant vers le logement et le côté supérieur de la carte orienté vers le haut. Le loquet devra peut-être être en position ouverte avant d'insérer la carte.
2. Faites glisser la carte dans le logement jusqu'à ce qu'elle soit complètement engagée dans le connecteur.

Si vous sentez une trop grande résistance, ne forcez pas. Vérifiez l'orientation de la carte, puis faites une nouvelle tentative.
3. Faites pivoter le loquet en position fermée lorsque la carte est insérée.



L'ordinateur reconnaît la plupart des cartes PC et charge automatiquement le pilote de périphérique approprié. Si le programme de configuration vous indique de charger les pilotes du fabricant, utilisez la disquette ou le CD accompagnant la carte PC.

Retrait d'une carte PC ou d'un cache

 **AVIS** : Utilisez l'utilitaire de configuration de carte PC (cliquez sur l'icône  de la barre des tâches) pour sélectionner et désactiver une carte avant de la retirer de l'ordinateur. Si vous ne désactivez pas la carte à l'aide de l'utilitaire de configuration, vous risquez de perdre des données. Si une carte est branchée, n'essayez pas de l'éjecter en tirant sur son câble.

 **PRÉCAUTION** : Avant de commencer les procédures de cette section, suivez les consignes de sécurité qui figurent dans le *Guide d'information sur le produit*.

 **REMARQUE** : Cet ordinateur utilise le son numérique et ne contient pas de lignes audio analogiques. Les cartes PCMCIA, telles que les modems, utilisant des lignes analogiques pour produire du son ne fonctionneront donc pas.

Appuyez sur le loquet et retirez la carte ou le cache. Vous devrez appuyer à deux reprises sur certains loquets : une fois pour faire ressortir le loquet et une deuxième fois pour faire sortir la carte.

1. Tournez le loquet vers l'extérieur.
2. Appuyez sur l'extrémité du loquet.
3. Retirez la carte ou le cache.

Conservez le cache afin de l'utiliser à chaque fois qu'un logement de carte PC est disponible. Les caches protègent les logements non utilisés contre la poussière et les particules en suspens.



1	bouton d'éjection
2	carte PC

[Retour à la page du sommaire](#)

[Retour à la page du sommaire](#)

Gestion de l'alimentation

Guide d'utilisation de la station de travail mobile Dell Precision M20

- [Conseils de gestion de l'alimentation](#)
- [Assistant Gestion de l'alimentation](#)
- [Modes d'économie d'énergie](#)
- [Propriétés des Options d'alimentation](#)

Conseils concernant la gestion de l'alimentation

 **REMARQUE** : Pour plus d'informations sur la façon d'économiser l'énergie de la batterie, reportez-vous à la section [Utilisation d'une batterie](#).

- 1 Connectez l'ordinateur à une prise électrique aussi souvent que possible, car la durée de vie de la batterie est déterminée en grande partie par le nombre de charges qu'elle reçoit.
- 1 Mettez l'ordinateur en [mode Veille](#) ou en [mode Mise en veille prolongée](#) lorsque vous le laissez allumé sans l'utiliser pendant de longs laps de temps.
- 1 Utilisez l'[Assistant Gestion de l'alimentation](#) pour configurer l'ordinateur de façon à ce qu'il bascule entre les modes de gestion de l'alimentation lorsque vous appuyez sur le bouton d'alimentation, fermez l'écran ou appuyez sur <Fn><Échap>.

Assistant Gestion de l'alimentation

 **REMARQUE** : L'Assistant Gestion de l'alimentation n'est pas disponible si vos droits d'accès sont restreints.

Cliquez ou double-cliquez sur l'icône  pour ouvrir l'Assistant Gestion de l'alimentation.

Les deux premiers écrans de l'Assistant — **Accueil** et **What is Power Management?** (Qu'est-ce que la gestion de l'alimentation ?) — décrivent et définissent les différentes options de gestion de l'alimentation.

 **REMARQUE** : À l'écran **Qu'est-ce que la gestion de l'alimentation ?**, vous pouvez sélectionner **Ne plus afficher cette page**. Si vous la sélectionnez, l'écran **Accueil** ne s'affichera plus non plus.

Utilisez les écrans qui suivent **Accueil** et **Qu'est-ce que la gestion de l'alimentation ?** pour définir diverses options de gestion de l'alimentation, notamment les modes de veille, les modes de gestion de l'alimentation et les alarmes émises lorsque la charge de la batterie est faible.

Setting Sleep Modes (Définition des modes de veille)

Cet écran permet de définir les modes Veille et Mise en veille prolongée. À partir de cet écran, vous pouvez effectuer les opérations suivantes :

- 1 Définir les options de mot de passe du mode Veille.
- 1 Activer ou désactiver le mode Mise en veille prolongée.
- 1 Sélectionner la façon dont vous souhaitez que l'ordinateur réponde lorsque vous fermez l'écran :
 - o Pas d'action
 - o Passage en mode Veille
 - o **Passage en mode Mise en veille prolongée**
- 1 Sélectionner la façon dont vous souhaitez que l'ordinateur réponde lorsque vous appuyez sur le bouton d'alimentation :
 - o Pas d'action
 - o Passage en mode Veille
 - o **Passage en mode Mise en veille prolongée**
 - o Arrêt du système d'exploitation et mise hors tension de l'ordinateur
 - o Intervention de l'utilisateur (**Ask me what to do** [Demandez-moi que faire])
- 1 Sélectionnez la façon dont vous souhaitez que l'ordinateur réponde lorsque vous appuyez sur <Fn><Échap> :
 - o Pas d'action
 - o Passage en mode Veille
 - o **Passage en mode Mise en veille prolongée**
 - o Arrêt de Microsoft Windows et mise hors tension de l'ordinateur
 - o Intervention de l'utilisateur (**Ask me what to do** [Demandez-moi que faire])

Selecting a Power Scheme (Sélection d'un mode de gestion de l'alimentation)

 **REMARQUE** : Lorsque votre ordinateur fonctionne sur batterie, le mode de gestion de l'alimentation Réseau désactivé désactive votre activité réseau interne et réseau sans fil. Quand votre ordinateur est branché sur une prise secteur ou connecté à une station d'accueil, le mode de gestion de l'alimentation **Réseau désactivé** ne désactive que l'activité sans fil. Pour que le mode d'alimentation Réseau désactivé fonctionne, vous devez le définir dans QuickSet (et non dans Microsoft® Windows®).

Cet écran vous permet de sélectionner, de créer et de modifier les paramètres de modes de gestion de l'alimentation. De plus, vous pouvez supprimer des modes de gestion de l'alimentation que vous avez créés, mais vous ne pouvez pas supprimer ceux prédéfinis par Dell™ QuickSet (Batterie maximale, Performances maximales, Présentation et Réseau désactivé).

 **REMARQUE** : QuickSet ajoute automatiquement le mot (QuickSet) après le nom des modes de gestion de l'alimentation créés à l'aide de QuickSet.

Tous les modes de gestion de l'alimentation QuickSet sont affichés dans un menu déroulant, près du milieu de l'écran. Les paramètres d'alimentation de chaque mode du menu sont répertoriés sous le menu. Les paramètres d'alimentation sont répertoriés séparément si l'ordinateur fonctionne avec batterie ou s'il est branché sur une prise secteur.

L'Assistant Gestion de l'alimentation vous permet également d'associer le niveau de luminosité de l'écran à un mode de gestion de l'alimentation. Vous devez activer les modes de gestion de l'alimentation de niveau de luminosité par l'intermédiaire de QuickSet pour pouvoir définir le niveau de luminosité.

Les fonctions de luminosité de l'écran, d'activité de la carte réseau interne et d'activité réseau sans fil ne sont pas disponibles au moyen des modes de gestion de l'alimentation du Panneau de configuration. Afin d'utiliser ces fonctions à valeur ajoutée, vous devez les définir par le biais des modes de gestion de l'alimentation QuickSet.

 **REMARQUE** : Les touches de raccourci pour la luminosité affectent uniquement l'affichage sur l'ordinateur portable ; elles n'affectent pas les moniteurs que vous connectez à votre ordinateur portable ou à la station d'accueil. Si votre ordinateur est en mode CRT uniquement et que vous essayez de modifier le niveau de luminosité, l'indicateur de luminosité s'affiche, mais le niveau de luminosité de votre moniteur ne change pas.

Setting Battery Alarms and Actions (Définition des alertes de niveau de batterie et des actions)

Cet écran vous permet d'activer les alertes niveau de batterie faible et critique et de modifier les paramètres de ces alertes. Par exemple, vous pouvez définir l'alerte niveau de batterie faible à 20 pour cent pour vous rappeler d'enregistrer votre travail et de passer en alimentation secteur, et vous pouvez définir l'alerte niveau de batterie critique à 10 pour cent pour activer le mode Mise en veille prolongée. À partir de cet écran, vous pouvez effectuer les opérations suivantes :

- 1 Choisir entre une alerte sonore ou textuelle.
- 1 Régler le niveau d'alimentation auquel vous souhaitez être averti par l'alerte.
- 1 Sélectionner la façon dont vous souhaitez que l'ordinateur réponde lorsque vous serez averti :
 - o Pas d'action
 - o Passage en mode Veille
 - o Passage en mode Mise en veille prolongée
 - o Arrêt de Windows et mise hors tension de l'ordinateur

Fin de l'exécution de l'Assistant Gestion de l'alimentation

Cet écran récapitule les paramètres QuickSet de mode de gestion de l'alimentation, de mode de veille et d'alerte niveau de batterie définis pour votre ordinateur. Vérifiez les paramètres que vous avez sélectionnés et cliquez sur **Terminer**.

Pour plus d'informations sur QuickSet, cliquez avec le bouton droit sur l'icône  de la barre des tâches, puis cliquez sur **Aide**.

Modes d'économie d'énergie

Mode attente

Le mode Veille permet d'économiser l'énergie en désactivant l'affichage et le disque dur au terme d'une période d'inactivité prédéterminée (délai d'attente). Lorsque l'ordinateur quitte le mode Veille, il retourne à son état précédent.

 **AVIS** : Si l'alimentation secteur ou batterie est coupée lorsque l'ordinateur est en mode Veille, vous risquez de perdre des données.

Pour entrer en mode Veille :

- 1 *Dans le système d'exploitation Microsoft® Windows® XP*, cliquez sur le bouton **Démarrer**, puis sur **Éteindre l'ordinateur** et ensuite sur **Veille**.
Avec Windows 2000, cliquez sur le bouton **Démarrer**, sur **Éteindre**, sur **Mettre en veille**, puis sur **OK**.

ou

- 1 Selon les options de gestion de l'alimentation configurées sous l'[onglet Avancé](#) de la fenêtre **Propriétés des Options d'alimentation**, utilisez l'une des méthodes suivantes :
 - o Appuyez sur le bouton d'alimentation.
 - o Fermez l'écran.
 - o Appuyer sur <Fn><Échap>.

En fonction de la configuration des options de l'[onglet Avancé](#), appuyez sur le bouton d'alimentation électrique ou ouvrez l'écran pour quitter le mode Veille. Vous ne pouvez pas quitter le mode Veille au moyen d'une touche, de la tablette tactile ou de la manette.

Mode Mise en veille prolongée

Le mode Mise en veille prolongée économise l'énergie en copiant les données système dans une zone réservée du disque dur avant d'éteindre complètement l'ordinateur. Lorsque l'ordinateur quitte le mode Mise en veille prolongée, il retourne à son état précédent.

 **AVIS** : Vous ne pouvez ni retirer des périphériques ni déconnecter votre ordinateur de la station d'accueil pendant que celui-ci est en mode Mise en veille prolongée.

Votre ordinateur passe en mode Mise en veille prolongée quand le niveau de charge de la batterie devient insuffisant.

Pour passer en mode Mise en veille prolongée manuellement :

- 1 Dans *Windows XP*, appuyez sur <Fn><F1>.
ou
- 1 Dans *Windows XP*, cliquez sur le bouton **Démarrer**, cliquez sur **Éteindre l'ordinateur**, maintenez la touche <Maj> enfoncée, puis cliquez sur **Mettre en veille prolongée**.
Avec Windows 2000, si la [prise en charge de la mise en veille prolongée](#) est activée, cliquez sur le bouton **Démarrer**, cliquez sur **Éteindre**, sur **Mettre en veille prolongée**, puis sur **OK**.
ou
- 1 Selon les options de gestion de l'alimentation configurées dans l'[onglet Avancé](#) de la fenêtre **Propriétés des options d'alimentation**, utilisez l'une des méthodes suivantes pour passer en mode Mise en veille prolongée :
 - o Appuyez sur le bouton d'alimentation.
 - o Fermez l'écran.
 - o Appuyez sur <Fn><Échap>.

 **REMARQUE** : Certaines cartes PC peuvent ne pas fonctionner correctement lorsque l'ordinateur sort du mode Mise en veille prolongée. [Retirez et remplacez la carte](#) ou tout simplement redémarrez (réinitialisez) l'ordinateur.

Pour quitter le mode Mise en veille prolongée, appuyez sur le bouton d'alimentation. L'ordinateur peut mettre quelques instants à quitter le mode Mise en veille prolongée. Vous ne pouvez pas quitter le mode Mise en veille prolongée au moyen d'une touche, de la tablette tactile ou de la manette. Pour plus d'informations sur le mode Mise en veille prolongée, consultez la documentation livrée avec votre système d'exploitation.

Propriétés des Options d'alimentation

La fenêtre **Propriétés des options d'alimentation** permet de gérer la consommation d'énergie et de surveiller l'état de charge de la batterie. Pour accéder à la fenêtre **Propriétés des options d'alimentation** de Windows :

- 1 Dans *Windows XP*, cliquez sur le bouton **Démarrer** → **Panneau de configuration** → **Performances et maintenance** → **Options d'alimentation**.
- 1 Dans *Windows 2000*, ouvrez le Panneau de configuration et double-cliquez sur l'icône **Options d'alimentation**.

Onglet Power Schemes (Modèles d'alimentation)

Le menu déroulant **Modes de gestion de l'alimentation** affiche le mode de gestion de l'alimentation prédéfini qui est sélectionné. Gardez le mode de gestion de l'alimentation par défaut **Portable/Laptop** (Ordinateur portable) pour économiser au maximum l'énergie de la batterie.

Windows XP contrôle le niveau de performances du processeur en fonction du mode de gestion de l'alimentation que vous sélectionnez. Aucun réglage supplémentaire n'est requis pour définir le niveau de performances. Pour obtenir des informations sur le réglage des performances du processeur pour d'autres systèmes d'exploitation, reportez-vous à l'onglet «[Intel SpeedStep® Technology](#)».

Chaque mode de gestion de l'alimentation prédéfini possède un délai d'attente différent pour entrer en mode Veille et éteindre l'écran et l'unité de disque dur. Pour plus d'informations sur les options de gestion de l'alimentation électrique, reportez-vous au Centre d'aide et de support (*Aide Windows* dans *Windows 2000*).

Onglet Alarms (Alarmes)

 **REMARQUE** : Pour activer des alarmes audibles, cliquez sur chaque bouton **Alarm Action** (Action de l'alarme) et sélectionnez **Sound alarm** (Alarme sonore).

Les paramètres **Alerte niveau de batterie bas/faible** et **Alerte niveau de batterie critique** vous alertent en affichant un message lorsque la charge de la batterie tombe en dessous d'un certain pourcentage. Lorsque l'ordinateur vous est livré, les cases **Alerte niveau de batterie bas/faible** et **Alerte niveau de batterie critique** sont cochées. Il est recommandé de continuer à utiliser ces options. Pour plus d'informations sur les avertissements de niveau de batterie faible, reportez-vous à la section «[Utilisation d'une batterie](#)».

Onglet Power Meter (Jauge)

L'onglet **Jauge d'alimentation** affiche la source d'alimentation courante et la charge restante de la batterie.

Onglet Avancé

L'onglet **Paramètres avancés** vous permet de :

- 1 Définir des options d'icône d'alimentation et de mot de passe du mode Veille.
- 1 Programmer les fonctions suivantes (en fonction de votre système d'exploitation) :
 - o Intervention de l'utilisateur (**Ask me what to do** [Demandez-moi que faire])
 - o Passage en mode Veille
 - o Passage en mode Mise en veille prolongée
 - o Arrêt de Windows et mise hors tension de l'ordinateur
 - o Pas d'action (**None** [Aucune] ou **Do nothing** [Ne rien faire])

Pour programmer ces fonctions, cliquez sur une option dans le menu déroulant correspondant, puis cliquez sur **OK**.

Onglet Mise en veille prolongée

L'onglet **Mettre en veille prolongée** vous permet d'activer le mode Mise en veille prolongée en activant la case à cocher **Activer la prise en charge de la mise en veille prolongée**.

Onglet Technologie Intel SpeedStep®

 **REMARQUE** : Windows XP contrôle le niveau de performances du processeur en fonction du mode de gestion d'alimentation sélectionné. Reportez-vous à l'onglet «[Modes de gestion de l'alimentation](#)».

 **REMARQUE** : Pour utiliser la technologie Intel SpeedStep, vous devez exécuter un système d'exploitation Windows.

En fonction du système d'exploitation et du microprocesseur installés, la fenêtre **Propriétés des options d'alimentation** inclut l'onglet **Technologie Intel SpeedStep®**. La technologie Intel SpeedStep vous permet de définir le niveau de performances du processeur, selon que l'ordinateur fonctionne avec batterie ou courant alternatif. En fonction de votre système d'exploitation, les options sont les suivantes :

- 1 **Automatic** (Automatique) — Le processeur fonctionne à vitesse maximale (mode Maximum Performance [mode Performance maximale]) lorsque l'ordinateur fonctionne avec du courant alternatif. Si l'ordinateur est alimenté par une batterie, le processeur fonctionne en mode Batterie optimisée.
- 1 **Performances maximales** — Le processeur fonctionne à vitesse maximale même si l'ordinateur fonctionne sur batterie.
- 1 **Performances optimisées de la batterie** — La vitesse du processeur est adaptée à l'énergie de la batterie même si l'ordinateur est connecté à une prise électrique.

Pour régler d'autres options Intel SpeedStep :

- 1 Cliquez sur **Avancé**, puis sur l'une des options suivantes :
 - 1 **Disable Intel SpeedStep technology control** (Désactiver le contrôle par technologie Intel SpeedStep)
 - 1 **Remove flag icon** (Supprimer l'icône du drapeau, à partir de la barre d'état système)
 - 1 **Disable audio notification when performance changes** (Désactiver l'avertissement sonore lorsque les performances changent)
- 2 Cliquez sur **OK** pour accepter les modifications, puis cliquez sur **OK** pour fermer la fenêtre **Technologie IntelSpeedStep®**.

Vous pouvez également modifier les paramètres Intel SpeedStep en cliquant à l'aide du bouton droit de la souris sur l'icône du drapeau de barre d'état système.

[Retour à la page du sommaire](#)

[Retour à la page du sommaire](#)

Fonctions Dell™ QuickSet

Guide d'utilisation de la station de travail mobile Dell Precision M20

- [Clic simple sur l'icône QuickSet](#)
- [Double-clic sur l'icône QuickSet](#)
- [Clic avec le bouton droit sur l'icône QuickSet](#)

 **REMARQUE** : Cette fonction peut ne pas être disponible sur votre ordinateur.

Dell QuickSet s'exécute à partir de l'icône  située dans la barre des tâches et fonctionne différemment selon que vous cliquez, double-cliquez ou cliquez avec le bouton droit de la souris sur l'icône.

Clic simple sur l'icône QuickSet

Cliquez sur l'icône  pour effectuer les tâches suivantes :

- 1 Régler les paramètres de gestion de l'alimentation à l'aide de l'[Assistant Gestion de l'alimentation](#).
 - 1 Régler la taille des icônes et des barres d'outils.
 - 1 Sélectionner un modèle de gestion de l'alimentation défini dans l'[Assistant Gestion de l'alimentation](#).
 - 1 Activer ou désactiver le mode Présentation.
-

Double-clic sur l'icône QuickSet

Double-cliquez sur l'icône  pour régler les paramètres de gestion de l'alimentation à l'aide de l'[Assistant Gestion de l'alimentation](#).

Clic avec le bouton droit sur l'icône QuickSet

Cliquez avec le bouton droit de la souris sur l'icône  pour effectuer les tâches suivantes :

- 1 Activer ou désactiver l'[indicateur de luminosité](#) sur l'écran.
- 1 Activer ou désactiver l'[indicateur de volume](#) sur l'écran.
- 1 Activer ou désactiver l'[activité sans fil](#).
- 1 Afficher l'*aide Dell QuickSet*.
- 1 Afficher la version et la date de copyright du programme QuickSet installé sur l'ordinateur.

Pour plus d'informations sur QuickSet, cliquez avec le bouton droit de la souris sur l'icône  qui se trouve dans la barre des tâches, puis cliquez sur **Aide**.

[Retour à la page du sommaire](#)

[Retour à la page du sommaire](#)

Ajout et remplacement de pièces

Guide d'utilisation de la station de travail mobile Dell Precision M20

- [Avant de commencer](#)
- [Mémoire](#)
- [Modem](#)
- [Carte Mini PCI](#)
- [Unité de disque dur](#)
- [Clavier](#)
- [Carte interne dotée de la technologie sans fil Bluetooth®](#)
- [Pile bouton](#)

Avant de commencer

Ce chapitre fournit les instructions de retrait et d'installation des composants de votre ordinateur. À moins d'indication contraire, chaque procédure assume que les conditions suivantes existent :

- 1 Vous avez suivi les étapes décrites dans les sections «[Éteindre l'ordinateur](#)» et «[Avant d'intervenir à l'intérieur de l'ordinateur](#)».
- 1 Vous avez pris connaissance des consignes de sécurité présentées dans le *Guide d'information sur le produit Dell™*.
- 1 Pour remplacer un composant ou pour l'installer, s'il est acheté séparément, effectuez la procédure de retrait en sens inverse.

Outils recommandés

Les procédures mentionnées dans ce document nécessitent les outils suivants :

- 1 Un petit tournevis à lame plate
- 1 Un tournevis cruciforme
- 1 Une petite pointe en plastique
- 1 Une disquette ou un CD pour le programme de mise à jour du Flash BIOS

Mise hors tension de l'ordinateur

➡ **AVIS** : Pour éviter de perdre des données, enregistrez tous les fichiers ouverts, fermez-les et quittez toutes les applications avant de procéder à l'arrêt du système.

1. Éteindre le système d'exploitation :
 - a. Enregistrez et fermez tous les fichiers, quittez toutes les applications, cliquez sur le bouton **Démarrer**, puis sur **Éteindre l'ordinateur**.
 - b. Dans la fenêtre **Éteindre l'ordinateur**, cliquez sur **Éteindre**.L'ordinateur s'éteint lorsque le processus d'arrêt est terminé.
2. Vérifiez que l'ordinateur et tous les périphériques reliés sont éteints. Si votre ordinateur et ses périphériques ne se sont pas automatiquement éteints lorsque le système d'exploitation s'arrête, appuyez sur le bouton d'alimentation et maintenez-le enfoncé pendant 4 secondes.

Avant d'intervenir à l'intérieur de l'ordinateur

Respectez les consignes de sécurité suivantes pour vous aider à protéger votre ordinateur contre les dommages éventuels et pour garantir votre sécurité personnelle.

⚠ **PRÉCAUTION** : Avant de commencer les procédures de cette section, suivez les consignes de sécurité qui figurent dans le *Guide d'information sur le produit*.

⚠ **PRÉCAUTION** : Manipulez les composants et les cartes avec précaution. Ne touchez pas les pièces ou les contacts d'une carte. Tenez une carte par les bords ou par la languette de montage métallique. Tenez les pièces, tel un processeur, par les bords et non par les broches.

➡ **AVIS** : Seul un technicien d'entretien agréé devrait effectuer les réparations sur votre ordinateur. Les dommages causés par une personne non autorisée par Dell ne sont pas couverts par votre garantie.

➡ **AVIS** : Lorsque vous débranchez un câble, tirez sur le connecteur ou sur la boucle prévue à cet effet, mais jamais sur le câble lui-même. Certains câbles sont munis d'un connecteur aux languettes de verrouillage ; si vous déconnectez ce type de câble, appuyez sur les languettes de verrouillage vers l'intérieur avant de déconnecter le câble. Quand vous séparez les connecteurs en tirant dessus, veillez à les maintenir alignés pour ne pas plier de broches de connecteur. De même, lorsque vous connectez un câble, assurez-vous que les deux connecteurs sont bien orientés et alignés.

➡ **AVIS** : Avant de commencer à travailler sur l'ordinateur, suivez les étapes suivantes pour éviter de l'endommager.

1. Assurez-vous que la surface de travail est plane et propre afin d'éviter de rayer le capot de l'ordinateur.
2. [Éteignez l'ordinateur.](#)
3. Si l'ordinateur est connecté à une station d'accueil (amarré), déconnectez-le. Pour obtenir des instructions, reportez-vous à la documentation qui accompagne la station d'accueil.

➔ **AVIS :** Pour déconnecter un câble réseau, débranchez d'abord le câble de votre ordinateur, puis débranchez-le de la prise réseau murale.

4. Débranchez également de l'ordinateur toutes les lignes de téléphone ou de réseau.
5. Fermez l'écran, retournez l'ordinateur et placez-le sur une surface plane.

➔ **AVIS :** Pour éviter d'endommager la carte système, vous devez retirer la batterie principale avant de dépanner l'ordinateur.

6. Débranchez l'ordinateur et tous ses périphériques des prises électriques, faites glisser et maintenez le loquet de fermeture de la baie de batterie situé en bas de l'ordinateur, retirez la batterie de la baie, puis appuyez sur le bouton d'alimentation pour mettre la carte système à la terre.
7. Retirez toutes les cartes PC installées de leur logement.
8. Retirez tous les modules installés, notamment une deuxième batterie, le cas échéant.
9. Retirez le [disque dur.](#)

Mémoire

Vous pouvez augmenter la mémoire de votre ordinateur en installant des modules de mémoire sur la carte système. Pour plus d'informations sur le type de mémoire pris en charge par votre ordinateur, reportez-vous à la section «[Caractéristiques](#)». Installez uniquement des modules conçus spécifiquement pour votre ordinateur.

⚠ **PRÉCAUTION :** Avant de commencer les procédures de cette section, suivez les consignes de sécurité qui figurent dans le *Guide d'information sur le produit*.

➔ **AVIS :** Si l'ordinateur est doté d'un seul module de mémoire, installez celui-ci dans le connecteur étiqueté «DIMMA».

➔ **AVIS :** Si vous retirez les modules de mémoire d'origine au cours d'une mise à niveau de la mémoire, gardez-les séparés de tout nouveau module, même si vous l'avez acheté auprès de Dell. Si possible, *n'associez pas* une paire de modules de mémoire d'origine à un nouveau module de mémoire. Dans le cas contraire, l'ordinateur pourrait ne pas fonctionner de manière optimale.

📌 **REMARQUE :** Les modules de mémoire achetés chez Dell sont couverts par la garantie de votre ordinateur.

L'ordinateur est doté de deux connecteurs SODIMM auxquels l'utilisateur peut accéder : l'un est accessible par le dessous du clavier (DIMM A), l'autre par le dessous de l'ordinateur (DIMM B).

Pour ajouter ou remplacer un module de mémoire dans le connecteur DIMM A :

1. Suivez les procédures de la section «[Avant de commencer](#)».
2. Retirez le [clavier.](#)



1	module de mémoire (DIMM A)
---	----------------------------

➡ **AVIS** : Pour éviter d'endommager le connecteur du module de mémoire, n'utilisez pas d'outil pour écarter les clips de fixation du module de mémoire.

3. Si vous remplacez un module de mémoire, mettez-vous à la terre et retirez le module existant :
 - a. Utilisez les bouts des doigts pour écarter avec précaution les pinces de fixation situées à chaque extrémité du connecteur de module de mémoire jusqu'à ce que le module sorte.
 - b. Retirez le module du connecteur.

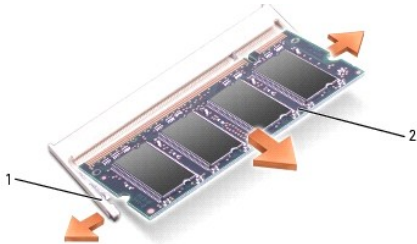

1	pinces de fixation (2 par connecteur)
2	module de mémoire

➡ **AVIS** : Si vous devez installer des modules de mémoire dans deux connecteurs, installez un module de mémoire dans le connecteur «DIMM A» avant d'en installer un dans le connecteur «DIMM B». Insérez les modules de mémoire à un angle de 45° pour éviter d'endommager le connecteur.

4. Raccordez-vous à la masse et installez le nouveau module de mémoire :

🔍 **REMARQUE** : Si le module de mémoire n'est pas correctement installé, l'ordinateur peut ne pas démarrer correctement. Aucun message d'erreur ne vous avertit de cet échec.

- a. Alignez l'encoche du connecteur située sur le bord du module sur la languette qui se trouve dans l'emplacement du connecteur.
- b. Faites glisser fermement le module dans l'emplacement à un angle de 45°, puis faites-le pivoter vers le bas jusqu'à ce que vous entendiez un clic. S'il ne s'enclenche pas, retirez le module et réinstallez-le.

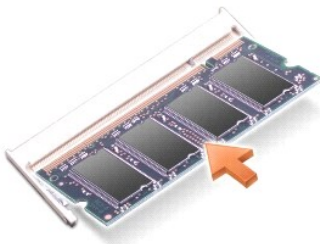

Pour ajouter ou remplacer un module de mémoire dans le connecteur DIMM B :

1. Suivez les procédures de la section «[Avant de commencer](#)».
2. Retournez l'ordinateur, retirez la vis imperdable du cache du module de mémoire, puis retirez le cache.



1 vis imperdable

➔ **AVIS :** Pour éviter d'endommager le connecteur du module de mémoire, n'utilisez pas d'outil pour écarter les clips de fixation du module de mémoire.

3. Si vous remplacez un module de mémoire, mettez-vous à la terre et retirez le module existant :

- a. Utilisez les bouts des doigts pour écarter avec précaution les pinces de fixation situées à chaque extrémité du connecteur de module de mémoire jusqu'à ce que le module sorte.
- b. Retirez le module du connecteur.

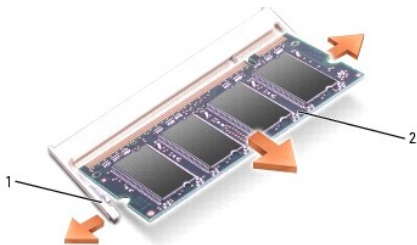

1 pinces de fixation (2 par connecteur)

2 module de mémoire

➔ **AVIS :** Si vous devez installer des modules de mémoire dans deux connecteurs, installez un module de mémoire dans le connecteur «DIMM A» avant d'en installer un dans le connecteur «DIMM B». Insérez les modules de mémoire à un angle de 45° pour éviter d'endommager le connecteur.

4. Raccordez-vous à la masse et installez le nouveau module de mémoire :

☑ **REMARQUE :** Si le module de mémoire n'est pas correctement installé, l'ordinateur peut ne pas démarrer correctement. Aucun message d'erreur ne vous avertit de cet échec.

- a. Alignez l'encoche du connecteur située sur le bord du module sur la languette qui se trouve dans l'emplacement du connecteur.
- b. Faites glisser fermement le module dans l'emplacement à un angle de 45°, puis faites-le pivoter vers le bas jusqu'à ce que vous entendiez un clic. S'il ne s'enclenche pas, retirez le module et réinstallez-le.

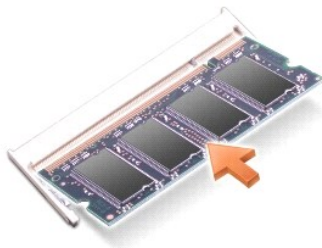

5. Remettez le cache en place.

AVIS : Si vous avez des difficultés pour fermer le cache, retirez le module et réinstallez-le. Ne forcez pas la fermeture du cache, car vous risqueriez d'endommager l'ordinateur.

6. Insérez la batterie dans sa baie ou connectez l'adaptateur secteur à votre ordinateur et à une prise secteur.

7. Allumez l'ordinateur.

Au démarrage, l'ordinateur détecte la mémoire supplémentaire et met automatiquement à jour les informations de configuration du système.

Pour confirmer la quantité de mémoire installée dans l'ordinateur :

1. Avec Microsoft® Windows® XP, cliquez sur le bouton **Démarrer**, sur **Centre d'aide et de support**, puis sur **Informations sur l'ordinateur**.
1. Sous Windows, cliquez avec le bouton droit sur l'icône **My Computer** (Poste de travail) du bureau, puis cliquez sur l'onglet **General** (Général).

Modem

Si vous avez commandé le modem en option en même temps que votre ordinateur, le modem est déjà installé

PRÉCAUTION : Avant de commencer les procédures de cette section, suivez les consignes de sécurité qui figurent dans le *Guide d'information sur le produit*.

1. Suivez les procédures de la section «[Avant de commencer](#)».
2. Retournez l'ordinateur et retirez la vis imperdable du cache du modem.



1 vis imperdable

3. Du bout du doigt, soulevez et retirez le cache.



1	vis
2	modem
3	pile bouton

4. Si aucun modem n'est installé, passez à l'[étape 5](#). Si vous remplacez un modem, retirez le modem déjà installé :
 - a. Retirez les vis qui fixent le modem à la carte système et mettez-les de côté.
 - b. Soulevez la languette d'extraction pour enlever le modem du connecteur, situé sur la carte système, et débranchez le câble du modem.
5. Connectez le câble du modem au modem.
- ➡ **AVIS** : Les connecteurs sont conçus pour garantir une bonne insertion. Si vous sentez une résistance, vérifiez les connecteurs et réalignez la carte.
6. Alignez le modem avec les orifices des vis et appuyez sur le modem pour l'insérer dans le connecteur de la carte système.
7. Installez les vis pour fixer le modem à la carte système.
8. Remettez le cache en place.

Carte Mini PCI

Si vous avez commandé une carte Mini PCI avec votre ordinateur, la carte est déjà installée.

⚠ PRÉCAUTION : Avant de commencer les procédures de cette section, suivez les consignes de sécurité qui figurent dans le *Guide d'information sur le produit*.

1. Suivez les procédures de la section «[Avant de commencer](#)».
2. Retirez le [clavier](#).

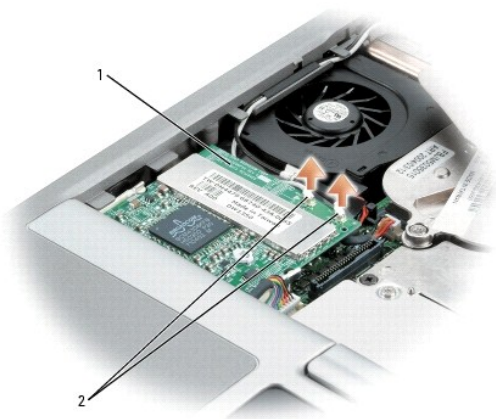

1	carte Mini PCI
2	fils d'antenne (2)

3. Si aucune carte Mini PCI n'est installée, passez à l'[étape 4](#). Si vous remplacez une carte Mini PCI, retirez la carte existante.
- a. Déconnectez la carte Mini PCI des câbles éventuels.



1	carte Mini PCI
2	languettes de fixation en métal (2)

- b. Pour retirer la carte Mini PCI, écarter les languettes de fixation en métal jusqu'à ce que la carte se soulève légèrement.
- c. Retirez la carte Mini PCI du connecteur.

➡ **AVIS** : Les connecteurs sont conçus pour garantir une bonne insertion. Si vous sentez une résistance, vérifiez les connecteurs et réalignez la carte.



1	carte Mini PCI
2	languettes de fixation en métal (2)

- Alignez la carte Mini PCI avec le connecteur suivant un angle de 45° et appuyez sur la carte pour l'insérer dans le connecteur jusqu'à ce que vous entendiez un clic.

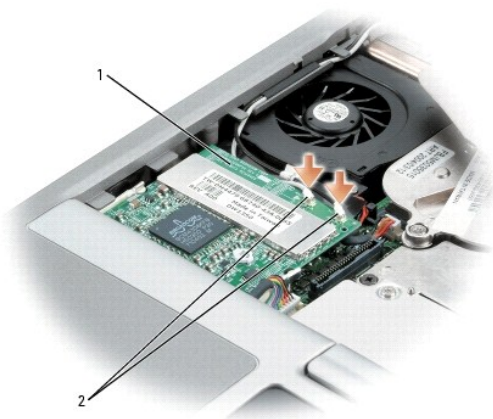

1	carte Mini PCI
2	fils d'antenne (2)

➡ **AVIS :** Pour éviter d'endommager la carte Mini PCI, ne placez jamais les câbles sur ou sous la carte.

- Connectez les câbles d'antenne à la carte Mini PCI.
- Remettez le cache et les vis en place.

Unité de disque dur

⚠ **PRÉCAUTION :** Si vous enlevez l'unité de disque dur lorsqu'elle est chaude, ne touchez pas l'habitacle en métal.

⚠ **PRÉCAUTION :** Avant toute intervention à l'intérieur de votre ordinateur Dell™, lisez les consignes de sécurité qui figurent dans le Guide d'information sur le produit.

- ➔ **AVIS** : Pour éviter toute perte de données, [éteignez votre ordinateur](#) avant de retirer l'unité de disque dur. Ne retirez jamais l'unité de disque dur lorsque l'ordinateur est allumé, en mode Veille ou en mode Mise en veille prolongée.
- ➔ **AVIS** : Les unités de disque dur sont très fragiles, même un léger choc peut les endommager.
- 🔍 **REMARQUE** : Dell ne garantit ni la compatibilité ni la prise en charge des unités de disque dur provenant d'autres sources que Dell.

Pour remettre l'unité de disque dur dans la baie d'unité :

1. Suivez les procédures de la section «[Avant de commencer](#)».

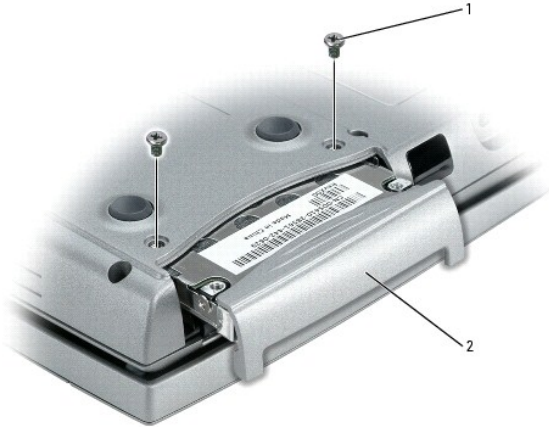

1	vis (2)
2	unité de disque dur

2. Retournez l'ordinateur et enlevez les vis de l'unité de disque dur.

- ➔ **AVIS** : Lorsque l'unité de disque dur n'est pas dans l'ordinateur, conservez-la dans son emballage protecteur antistatique. Reportez-vous à la section «Protection contre les décharges électrostatiques» du *Guide d'information sur le produit*.

3. Sortez l'unité de disque dur de l'ordinateur.

4. Enlevez le nouveau disque de son emballage.

Conservez cet emballage d'origine pour l'utiliser à nouveau lors du stockage ou de l'expédition du disque dur.

- ➔ **AVIS** : Faites glisser l'unité dans son logement en exerçant dessus une pression ferme et uniforme. Si vous exercez une pression trop forte sur le disque pour le mettre en place, vous risquez d'endommager le connecteur.

5. Faites glisser l'unité de disque dur dans la baie jusqu'à ce qu'elle soit complètement engagée.

6. Remettez et serrez les vis.

7. Utilisez le CD *Operating System* pour installer le [système d'exploitation](#) pour votre ordinateur.

8. Utilisez le CD *Drivers and Utilities* pour installer les [pilotes et les utilitaires](#) de votre ordinateur.

Clavier

- ⚠ **PRÉCAUTION** : Avant d'effectuer les procédures suivantes, lisez les consignes de sécurité du *Guide d'information sur le produit*.

- ➔ **AVIS** : Pour éviter une décharge électrostatique, raccordez-vous à la masse à l'aide d'un bracelet antistatique ou en touchant régulièrement une surface métallique non peinte (par exemple, le panneau arrière de l'ordinateur).

1. Suivez les instructions de la section «[Avant de commencer](#)».

2. Tournez l'ordinateur côté droit vers le haut et ouvrez-le.



1	écran
2	capot principal
3	base de l'ordinateur

3. Retirez le capot principal :

- a. Ouvrez complètement l'écran (180 degrés) de façon à ce qu'il repose à plat sur votre surface de travail.
- b. En commençant du côté droit de l'ordinateur, ouvrez le capot principal à l'aide d'une pointe en plastique. Soulevez le capot et mettez-le de côté.



1	capot principal
---	-----------------

4. Retirez le clavier :

- a. Retirez les deux vis M2,5 x 6 mm de la partie supérieure du clavier.

AVIS : Les couvertures des touches du clavier sont fragiles, se délogent facilement et leur remise en place exige beaucoup de temps. Faites plus particulièrement attention au cours du retrait et de la manipulation du clavier.

REMARQUE : Soulevez avec précaution le clavier à l'[étape b](#) pour vous assurer que vous ne tirez pas sur son câble.

- b. Faites pivoter le clavier de 90 degrés vers le haut et faites-le glisser vers l'avant pour pouvoir accéder au connecteur du clavier.
- c. Tirez sur le connecteur du clavier pour le déconnecter du connecteur d'interface sur la carte système.

REMARQUE : Avant de remettre le clavier en place et pour éviter de rayer le repose-mains, assurez-vous que les pattes sont bien en place.



1	vis M2,5 x 6 mm (2)
2	languette de retrait du connecteur de clavier
3	languettes du clavier
4	repose-mains

Carte interne dotée de la technologie sans fil Bluetooth®

⚠ PRÉCAUTION : Avant d'effectuer les procédures suivantes, lisez les consignes de sécurité du *Guide d'information sur le produit*.

- ➡ **AVIS :** Pour éviter une décharge électrostatique, raccordez-vous à la masse à l'aide d'un bracelet antistatique ou en touchant régulièrement un connecteur du panneau arrière de l'ordinateur.
- ➡ **AVIS :** Pour éviter d'endommager la carte système, vous devez retirer la batterie principale avant d'intervenir à l'intérieur de l'ordinateur.

La carte interne dotée de la technologie sans fil Bluetooth est déjà installée sur votre système si vous l'avez commandée avec votre ordinateur.

1. Retirez la batterie.
2. Ouvrez le volet de carte.
3. À l'aide d'une pointe en plastique ou d'un tournevis, dégagez avec précaution le module du support de guidage en plastique et du compartiment de façon à pouvoir déconnecter la carte de son câble et la retirer de l'ordinateur.

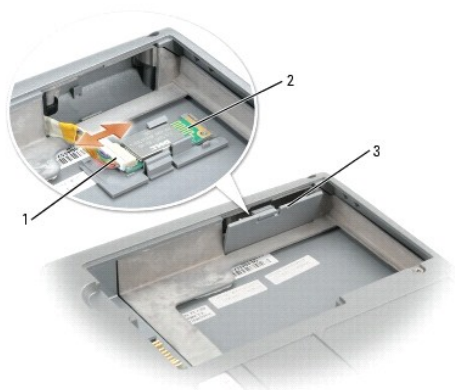

1	connecteur de carte
2	carte
3	volet

Pile bouton

⚠ PRÉCAUTION : Avant d'effectuer les procédures suivantes, lisez les consignes de sécurité du *Guide d'information sur le produit*.

⚡ **AVIS :** Pour éviter une décharge électrostatique, raccordez-vous à la masse à l'aide d'un bracelet antistatique ou en touchant régulièrement un connecteur du panneau arrière de l'ordinateur.

⚡ **AVIS :** Pour éviter d'endommager la carte système, vous devez retirer la batterie principale avant d'intervenir à l'intérieur de l'ordinateur.

1. Suivez les procédures de la section «[Avant de commencer](#)».
2. Retournez l'ordinateur et retirez la vis imperdable du cache du modem.
3. Du bout du doigt, soulevez et retirez le cache.



1	vis imperdable
---	----------------

⚡ **AVIS :** Pour éviter d'endommager la carte système, veillez à ne pas retirer le film plastique qui se trouve entre la batterie et la carte système lorsque vous retirez le ruban adhésif à double face de la pile bouton.

⚡ **AVIS :** Pour éviter d'endommager la carte système ou modem, laissez le ruban adhésif à double face en place et fixez la pile bouton de remplacement sur le film plastique entre la batterie et la carte système.

4. Retirez avec précaution la pile bouton de son compartiment et débranchez le câble de la pile.

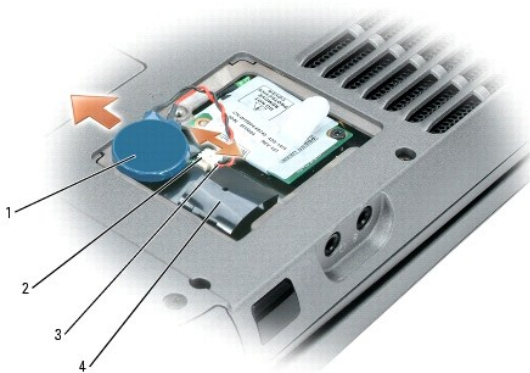

1	pile bouton
2	connecteur de câble
3	connecteur du câble de la pile
4	compartiment de la pile bouton

5. Remettez le cache en place.

[Retour à la page du sommaire](#)

[Retour à la page du sommaire](#)

Utilisation du programme de configuration du système

Guide d'utilisation de la station de travail mobile Dell Precision M20

- [Présentation](#)
 - [Affichage des écrans de configuration du système](#)
 - [Écran de configuration du système](#)
 - [Options les plus fréquemment utilisées](#)
-

Présentation

 **REMARQUE** : Votre système d'exploitation peut configurer automatiquement la plupart des options disponibles dans le programme de configuration du système, ce qui annule les options que vous avez définies à l'aide de ce programme. (Une des exceptions est l'option **External Hot Key** [Raccourci externe], que vous ne pouvez désactiver ou activer qu'au moyen du programme de configuration du système.) Pour plus d'informations sur la configuration des fonctions de votre système d'exploitation, reportez-vous à l'*Aide* de Windows (Microsoft® Windows® 2000) ou au [Centre d'aide et de support de Windows](#) (Windows XP).

Vous pouvez utiliser le programme de configuration du système comme ci-après :

- 1 Définir ou changer les fonctions modifiables par l'utilisateur, telles que le mot de passe
- 1 Vérifier les informations concernant la configuration actuelle de l'ordinateur, telles que la capacité de mémoire système

Lorsque votre ordinateur est configuré, exécutez le programme de configuration du système pour vous familiariser avec les informations de configuration et les paramètres facultatifs du système. Vous pouvez noter ces informations au cas où vous en auriez besoin ultérieurement.

Les écrans de configuration du système affichent les informations sur la configuration courante et les paramètres de votre ordinateur, par exemple :

- 1 Configuration du système
- 1 Séquence d'amorçage
- 1 Paramètres de configuration de l'initialisation (démarrage) et de l'amarrage
- 1 Paramètres de configuration de base des périphériques
- 1 Paramètres de sécurité du système et du mot de passe de l'unité de disque dur

 **AVIS** : Ne modifiez les paramètres du programme de configuration du système que si vous êtes un utilisateur expérimenté en informatique ou si vous êtes assisté par un représentant du support technique de Dell. Certaines modifications risquent de provoquer un mauvais fonctionnement de l'ordinateur.

Affichage des écrans du programme de configuration du système

- 1 Mettez votre ordinateur sous tension (ou redémarrez-le).
 - 2 Lorsque le logo DELL™ apparaît, appuyez immédiatement sur <F12>. Si vous attendez trop longtemps et que le logo Windows apparaît, attendez encore jusqu'à ce que le bureau Windows s'affiche. Éteignez alors votre ordinateur et faites une nouvelle tentative.
-

Écran de configuration du système

L'écran de **configuration du système** se compose de trois volets. Le volet de gauche contient un menu de catégories de contrôle. Pour afficher ou masquer des sous-catégories, sélectionnez une catégorie (par exemple **Système**, **Périphériques intégrés** ou **Vidéo**), puis appuyez sur la touche <Entrée>. Le volet de droite affiche des informations sur la catégorie ou la sous-catégorie sélectionnée.

Le volet du bas décrit les moyens de contrôle du programme de configuration du système à l'aide de touches de fonctions. Utilisez ces touches pour sélectionner une catégorie, en modifier les paramètres ou quitter le programme de configuration du système.

Options les plus fréquemment utilisées

Certaines options nécessitent le redémarrage de l'ordinateur pour que les nouveaux paramètres entrent en vigueur.

Modification de la séquence d'amorçage

La *séquence d'amorçage* indique à l'ordinateur où rechercher le logiciel nécessaire pour faire démarrer le système d'exploitation. Vous pouvez contrôler la séquence d'amorçage et activer/désactiver les périphériques à l'aide de la page **Boot Order** (Séquence d'amorçage) du programme de configuration du système.

 **REMARQUE** : Pour changer la séquence d'amorçage une fois seulement, reportez-vous à la section «[Exécution d'un amorçage ponctuel](#)».

Cette page affiche la liste générale des périphériques amorçables pouvant être installés sur l'ordinateur, notamment les suivants :

- 1 Lecteur de disquette
- 1 Disque dur de baie modulaire
- 1 Disque dur interne
- 1 Lecteur de CD/DVD/CD-RW

Pendant la procédure d'amorçage, l'ordinateur commence par le début de la liste, puis analyse chacun des périphériques activés à la recherche des fichiers de démarrage du système d'exploitation. Lorsque les fichiers ont été trouvés, l'ordinateur arrête la recherche et fait démarrer le système d'exploitation.

Pour définir les périphériques d'amorçage, sélectionnez (mettez en surbrillance) un périphérique en appuyant sur les touches fléchées haut ou bas, puis activez ou désactivez le périphérique ou modifiez son ordre dans la liste.

- 1 Pour activer ou désactiver un périphérique, sélectionnez-le et appuyez sur la barre d'espace. Les périphériques activés apparaissent en blanc et sont précédés à gauche d'un petit triangle ; s'ils sont désactivés, ils apparaissent en bleu ou sont grisés et ne sont pas précédés d'un triangle.
- 1 Pour modifier la position d'un périphérique dans la liste, mettez-le en surbrillance et appuyez sur <u> ou <d> (pas de distinction entre majuscules et minuscules) pour le déplacer vers le haut ou vers le bas.

Les modifications que vous apportez à la séquence d'amorçage entrent en vigueur dès que vous les enregistrez et que vous quittez le programme de configuration du système.

Exécution d'une initialisation

Vous pouvez définir une séquence d'amorçage ponctuelle sans passer par le programme de configuration du système. (Vous pouvez également utiliser cette procédure pour initialiser Dell Diagnostics sur la partition de l'utilitaire de diagnostics de votre disque dur.)

1. Arrêtez l'ordinateur à l'aide du menu **Démarrer**.
2. Si l'ordinateur est connecté à une station d'accueil (amarré), déconnectez-le. Pour obtenir des instructions, reportez-vous à la documentation qui accompagne la station d'accueil.
3. Connectez votre ordinateur à une prise électrique.
4. Allumez l'ordinateur. Lorsque le logo DELL apparaît, appuyez immédiatement sur <F12>. Si vous attendez trop longtemps et que le logo Windows apparaît, attendez encore jusqu'à ce que le bureau Windows s'affiche. Éteignez alors votre ordinateur et faites une nouvelle tentative.
5. Lorsque la liste des périphériques d'amorçage s'affiche, sélectionnez (mettez en surbrillance) le périphérique d'amorçage et appuyez sur <Entrée>.

L'ordinateur démarre à partir du périphérique sélectionné.

Au prochain redémarrage de l'ordinateur, la séquence d'amorçage précédente sera restaurée.

Modification des modes d'impression

Définissez l'option **Mode Parallèle** en fonction du type de l'imprimante ou du périphérique relié au connecteur parallèle. Pour déterminer le mode à utiliser, consultez la documentation fournie avec le périphérique.

Lorsque vous réglez l'option **Mode Parallèle** sur **Désactivé**, le port parallèle et son adresse LPT sont désactivés, ce qui libère son IRQ pour un autre périphérique.

Changement des ports COM

Le **port série** vous permet de mapper l'adresse du port série COM ou de désactiver le port série et son adresse, ce qui libère les ressources de l'ordinateur pour un autre périphérique.

Activation du capteur infrarouge

1. Sous **Onboard Devices** (Périphériques intégrés), sélectionnez **IR rapide**.
2. Appuyez sur <Entrée> pour sélectionner le paramètre **IR rapide**, puis sur la touche droite ou gauche pour basculer le réglage vers un port COM.

 **REMARQUE** : Le paramètre par défaut est **Désactivé**.

3. Appuyez sur <Entrée> puis sur <Échap> pour enregistrer vos modifications et quitter le programme de configuration du système.

Lorsque le capteur infrarouge est activé, vous pouvez l'utiliser pour communiquer avec un périphérique infrarouge. Pour configurer et utiliser un périphérique infrarouge, consultez la documentation du périphérique de même qu'au [Centre d'aide et de support de Windows](#) (*Aide* dans Windows 2000).

[Retour à la page du sommaire](#)

[Retour à la page du sommaire](#)

Utilisation de cartes à puce

Guide d'utilisation de la station de travail mobile Dell Precision M20

- [À propos des cartes à puce](#)
- [Installation d'une carte à puce](#)

 **REMARQUE** : Cette fonction peut ne pas être disponible sur votre ordinateur.

À propos des cartes à puce

Les cartes à puce sont des périphériques portables ayant la forme de cartes de crédit et comportant des circuits intégrés internes. Le dessus de la carte contient généralement un processeur incorporé situé sous la plage de contact métallique. Sa petite taille et ses circuits intégrés font de cette carte un outil privilégié pour les programmes relatifs à la sécurité, au stockage de données et pour les programmes spéciaux. L'utilisation d'une carte à puce augmente la sécurité d'un système en combinant un support propre à l'utilisateur (la carte à puce) et une information (le PIN [NIP]) en principe uniquement connue de l'utilisateur, afin d'offrir une sécurité d'authentification bien supérieure à celle d'un simple mot de passe.

Installation d'une carte à puce

Vous pouvez installer une carte à puce pendant que l'ordinateur fonctionne. Celui-ci détecte automatiquement la carte.

Pour installer une carte à puce :

1. Tenez la carte de façon à ce que la plage de contact métallique soit face vers le haut et pointe vers le logement de carte à puce.

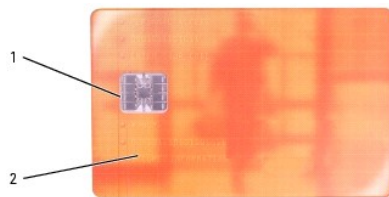

1	plage de contact métallique
2	carte à puce (dessus)

2. Faites glisser la carte dans son logement jusqu'à ce qu'elle soit complètement installée dans le connecteur. La carte doit dépasser de son logement d'environ 0,5 pouce. Le logement de carte à puce est situé sous le logement de carte PC.

Si vous sentez une trop grande résistance, ne forcez pas. Vérifiez l'orientation de la carte, puis faites une nouvelle tentative.

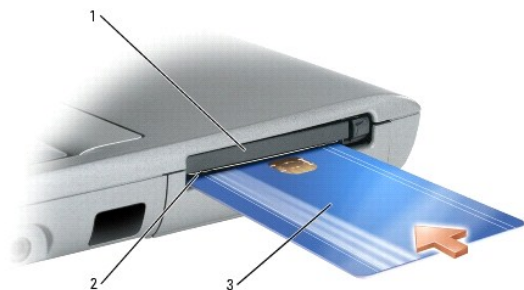

1	logement de carte PC
2	logement de carte à puce
3	carte à puce

[Retour à la page du sommaire](#)

[Retour à la page du sommaire](#)

Résolution des problèmes

Guide d'utilisation de la station de travail mobile Dell Precision M20

- [Problèmes de lecteur](#)
- [Problèmes liés à la messagerie électronique, au modem ou à Internet](#)
- [Messages d'erreur](#)
- [Problèmes de périphérique IEEE 1394](#)
- [Problèmes de clavier](#)
- [Blocages et problèmes logiciels](#)
- [Problèmes de mémoire](#)
- [Problèmes de réseau](#)
- [Problèmes liés aux cartes PC](#)
- [Problèmes d'alimentation](#)
- [Problèmes d'imprimante](#)
- [Problèmes de scanner](#)
- [Problèmes liés au son et aux haut-parleurs](#)
- [Problèmes de tablette tactile ou de souris](#)
- [Problèmes liés à la vidéo et à l'affichage](#)

Problèmes de lecteur

 **PRÉCAUTION** : Avant de commencer les procédures de cette section, suivez les consignes de sécurité qui figurent dans le *Guide d'information sur le produit*.

Remplissez la [Liste de vérification des diagnostics](#) au fur et à mesure que vous effectuez les vérifications suivantes.

<p>Assurez-vous que le lecteur est reconnu par Microsoft® Windows® — Cliquez sur le bouton Démarrer, puis sur Poste de travail. Si le lecteur de disquette, de CD ou de DVD en option ne figure pas dans la liste, effectuez un balayage complet avec votre logiciel antivirus pour vérifier et supprimer les virus. Les virus empêchent parfois Windows de reconnaître le lecteur.</p>
<p>Testez le lecteur —</p> <ol style="list-style-type: none">1 Insérez une autre disquette dans le lecteur de disquette optionnel ou un CD ou un DVD dans le lecteur optique pour éliminer la possibilité que l'original soit défectueux.1 Insérez une disquette amovible dans le lecteur de disquette optionnel et redémarrez l'ordinateur.
<p>Nettoyez le lecteur ou le disque — Reportez-vous à la section <Nettoyage de votre ordinateur>.</p>
<p>Assurez-vous que le CD est correctement positionné sur l'axe</p>
<p>Vérifiez la connexion des câbles</p>
<p>Vérifiez les incompatibilités matérielles</p>
<p>Exécutez Dell Diagnostics</p>

Problème lié au lecteur de CD et de DVD

- **REMARQUE** : Il peut arriver que le lecteur de CD ou de DVD haute vitesse vibre et produise du bruit. Cela ne signifie en aucun cas que le lecteur ou le CD /DVD est défectueux.
- **REMARQUE** : En raison des différentes régions du monde et des différents formats de disque utilisés, tous les titres DVD ne fonctionnent pas dans tous les lecteurs de DVD.

Problèmes liés à la gravure d'un CD/DVD-RW

<p>Fermez les autres programmes — Le lecteur de CD/DVD-RW doit recevoir un flux régulier de données lors du gravage. Si ce flux est interrompu, une erreur se produit. Fermez tous les programmes avant de lancer l'écriture sur le CD/DVD-RW.</p>
<p>Désactivez le mode Veille dans Windows avant d'écrire sur un CD/DVD-RW — Pour des informations sur les modes d'économie d'énergie, reportez-vous à la section «Gestion de l'alimentation» ou recherchez le mot-clé <i>veille</i> dans le Centre d'aide et de support de Windows.</p>

Réduisez la vitesse de gravure — Reportez-vous aux fichiers d'aide de votre logiciel de gravure de CD ou de DVD.

Si vous ne parvenez pas à éjecter le plateau du lecteur de CD, de CD-RW, de DVD ou de DVD+RW

1. Assurez-vous que l'ordinateur est éteint.
2. Redressez un trombone et insérez l'une de ses extrémités dans le trou d'éjection situé à l'avant du lecteur, poussez ensuite fermement jusqu'à ce que le plateau soit partiellement éjecté.
3. Tirez le plateau avec précaution jusqu'à ce qu'il s'arrête.

Si vous entendez un bruit grinçant ou un raclement inhabituel

1. Assurez-vous que ce son n'est pas émis par un programme en cours d'exécution.
1. Assurez-vous que le disque est correctement inséré.

Problèmes de disque dur

Laissez l'ordinateur refroidir avant de l'allumer — Une unité de disque dur chaude peut empêcher le bon fonctionnement du système d'exploitation. Laissez l'ordinateur s'acclimater à la température ambiante avant de l'allumer.

Exécutez Check Disk (Vérifier disque) —

Windows XP

1. Cliquez sur le bouton **Démarrer**, puis sur **Poste de travail**.
2. Avec le bouton droit, cliquez sur **Disque local C:**.
3. Cliquez sur **Propriétés**.
4. Cliquez sur l'onglet **Outils**.
5. Sous **Détection d'erreurs**, cliquez sur **Contrôler maintenant**.
6. Cliquez sur **Rechercher et tenter une récupération des secteurs défectueux**.
7. Cliquez sur **Démarrer**.

Windows 2000

1. Double-cliquez sur **Poste de travail** sur le bureau Windows.
2. Cliquez sur l'onglet **Outils**.
3. Sous **Détection d'erreurs**, cliquez sur **Contrôler maintenant**.
4. Cliquez sur **Démarrer**.

MS-DOS®

Tapez scandisk x: à l'invite de MS-DOS, où x correspond à la lettre du disque dur, puis appuyez sur <Entrée>. Cliquez sur le bouton **Démarrer**, puis sur **Poste de travail**.

Problèmes liés à la messagerie électronique, au modem ou à Internet

 **PRÉCAUTION** : Avant de commencer les procédures de cette section, suivez les consignes de sécurité qui figurent dans le *Guide d'information sur le produit*.

 **REMARQUE** : Connectez le modem uniquement à une prise téléphonique analogique. Le modem ne fonctionne pas s'il est connecté à un réseau téléphonique numérique.

Vérifiez les paramètres de sécurité de Microsoft Outlook® Express — Si vous ne pouvez pas ouvrir de pièces jointes électroniques :

1. Dans Outlook Express, cliquez sur **Outils**, sur **Options**, puis sur **Sécurité**.
2. Cliquez sur **Interdire les pièces jointes** pour supprimer la coche.

Vérifiez la connexion de la ligne téléphonique —

Vérifiez la prise téléphonique —

Branchez directement le modem sur la prise téléphonique murale —

Utilisez une autre ligne téléphonique —

1. Vérifiez que la ligne téléphonique est connectée à la prise jack du modem. (La prise jack comporte une étiquette verte ou bien une

icône en forme de connecteur apparaît à côté de cette prise.)

- 1 Insérez le connecteur de ligne téléphonique dans le modem jusqu'à ce que vous entendiez un clic.
- 1 Déconnectez la ligne téléphonique du modem et connectez-la à un téléphone. Écoutez pour savoir si vous obtenez une tonalité.
- 1 Si d'autres appareils téléphoniques partagent cette ligne, comme par exemple un répondeur téléphonique, un télécopieur, un protecteur de sautes de tension ou un séparateur de ligne, contournez-les et utilisez la ligne téléphonique pour connecter le modem directement à la prise jack téléphonique murale. Si vous utilisez un câble de 3 m (10 pieds) ou plus, essayez-en un plus court.

Exécutez les diagnostics de l'assistant du modem — Cliquez sur le bouton **Démarrer**, pointez sur **Tous les programmes** (Programmes sous Windows 2000), puis cliquez sur **Assistant du modem**. Suivez les instructions qui s'affichent à l'écran pour identifier et résoudre les problèmes de modem. (L'Assistant du modem n'est pas disponible sur certains ordinateurs).

Assurez-vous que le modem communique avec Windows —

Windows XP

1. Cliquez sur le bouton **Démarrer**, puis sur **Panneau de configuration**.
2. Cliquez sur **Imprimantes et autres périphériques**.
3. Cliquez sur **Options de modem et de téléphonie**.
4. Cliquez sur l'onglet **Modems**.
5. Cliquez sur le port COM de votre modem.
6. Cliquez sur **Propriétés**, sur l'onglet **Diagnostics**, puis sur **Query Modem** (Interroger le modem) pour vous assurer que le modem communique avec Windows.

Windows 2000

1. Cliquez sur le bouton **Démarrer**, pointez sur **Paramètres**, puis cliquez sur **Panneau de configuration**.
2. Double-cliquez sur **Options de modem et de téléphonie**.
3. Cliquez sur l'onglet **Modems**.
4. Cliquez sur le port COM de votre modem.
5. Cliquez sur **Propriétés**, sur l'onglet **Diagnostics**, puis sur **Interroger le modem** pour vous assurer que le modem communique avec Windows.

Si toutes les commandes reçoivent des réponses, le modem fonctionne correctement.

Assurez-vous d'être connecté à Internet — Assurez-vous de vous être abonné auprès d'un fournisseur Internet. Lorsque le programme de messagerie électronique Outlook Express est ouvert, cliquez sur **Fichier**. Si la case **Travailler hors ligne** est cochée, décochez-la, puis connectez-vous à Internet. Pour obtenir de l'aide, contactez votre fournisseur d'accès Internet.

Scanner l'ordinateur pour vérifier l'absence de logiciels espions — Si vous observez un ralentissement des performances de votre ordinateur, si des fenêtres publicitaires s'affichent fréquemment sur votre écran ou si vous rencontrez des problèmes lorsque vous tentez de vous connecter à Internet, votre ordinateur est peut-être infecté par un logiciel espion. Utilisez un programme antivirus qui inclut une protection contre les logiciels espions (une mise à niveau de votre programme sera peut-être nécessaire) afin d'analyser votre ordinateur et de supprimer les logiciels espions. Pour plus d'informations, rendez-vous au site support.dell.com et lancez une recherche avec le mot-clé *espion*.

Messages d'erreur

Remplissez la [liste de vérification des diagnostics](#) au fur et à mesure que vous effectuez les vérifications suivantes.

 **PRÉCAUTION** : Avant de commencer les procédures de cette section, suivez les consignes de sécurité qui figurent dans le *Guide d'information sur le produit*.

Si le message n'est pas répertorié, consultez la documentation du système d'exploitation ou du programme qui s'exécutait lorsque le message s'est affiché.

Auxiliary device failure (Échec d'un périphérique auxiliaire) — La tablette tactile, la manette ou la souris externe sont peut-être défectueuses. Dans le cas d'une souris externe, vérifiez la connexion du câble. Activez l'option Dispositif de pointage dans le programme de configuration du système. Si le problème persiste, [contactez Dell](#).

Bad command or file name (Commande ou nom de fichier incorrect) — Assurez-vous d'avoir bien orthographié la commande, mis des espaces à bon escient et utilisé le chemin d'accès correct.

Cache disabled due to failure (Cache désactivé en raison d'une panne) — Le cache interne principal du microprocesseur ne fonctionne pas bien. [Contactez Dell](#).

CD drive controller failure (Échec du contrôleur du lecteur de CD-ROM) — Le lecteur CD-ROM ne répond pas aux commandes de l'ordinateur. Reportez-vous à la section «[Problèmes de lecteur](#)».

Data error (Erreur de données) — Le disque dur ne peut pas lire les données. Reportez-vous à la section «[Problèmes de lecteur](#)».

Decreasing available memory (Mémoire disponible réduite) — Un ou plusieurs modules de mémoire peuvent être défectueux ou mal fixés.

<p>Réinstallez les modules de mémoire et remplacez-les au besoin.</p>
<p>Disk C: failed initialization (Échec de l'initialisation du disque C:) — L'initialisation du disque dur a échoué. Exécutez le groupe de tests des unités de disque dur dans Dell Diagnostics.</p>
<p>Drive not ready (Lecteur non prêt) — L'opération en cours requiert une unité de disque dur pour continuer. Installez une unité de disque dur dans la baie d'unité de disque dur.</p>
<p>Error reading PCMCIA card (Erreur de lecture de la carte PCMCIA) — L'ordinateur ne peut pas identifier la carte PC. Remettez la carte PC en place ou essayez une autre carte PC.</p>
<p>Extended memory size has changed (La taille de la mémoire étendue a changé) — La quantité de mémoire enregistrée dans la mémoire vive rémanente (NVRAM) ne correspond pas à la mémoire installée sur l'ordinateur. Redémarrez l'ordinateur. Si l'erreur apparaît de nouveau, contactez Dell.</p>
<p>Gate A20 failure (Échec Gate A20) — Un module de mémoire peut être mal fixé. Réinstallez les modules de mémoire et remplacez-les au besoin.</p>
<p>General failure (Échec général) — Le système d'exploitation est incapable d'exécuter la commande. Ce message est généralement suivi d'informations spécifiques — par exemple, <code>Printer out of paper</code> (l'imprimante manque de papier). Effectuez l'action corrective appropriée.</p>
<p>Hard-disk drive configuration error (Erreur de configuration de l'unité de disque dur) — L'ordinateur ne parvient pas à identifier le type d'unité. Éteignez l'ordinateur, retirez le disque dur et initialisez l'ordinateur à partir d'un CD. Éteignez ensuite l'ordinateur, réinstallez l'unité de disque dur et redémarrez. Exécutez les tests de disque dur dans Dell Diagnostics.</p>
<p>Hard-disk drive controller failure 0 (Échec du contrôleur de disque dur 0) — Le lecteur de disque dur ne répond pas aux commandes de l'ordinateur. Éteignez l'ordinateur, retirez le disque dur et initialisez l'ordinateur à partir d'un CD. Éteignez ensuite l'ordinateur, réinstallez l'unité de disque dur et redémarrez. Si le problème persiste, essayez avec une autre unité. Exécutez les tests de disque dur dans Dell Diagnostics.</p>
<p>Hard-disk drive failure (Échec de l'unité de disque dur) — Le lecteur de disque dur ne répond pas aux commandes de l'ordinateur. Éteignez l'ordinateur, retirez le disque dur et initialisez l'ordinateur à partir d'un CD. Éteignez ensuite l'ordinateur, réinstallez l'unité de disque dur et redémarrez. Si le problème persiste, essayez avec une autre unité. Exécutez les tests de disque dur dans Dell Diagnostics.</p>
<p>Hard-disk drive read failure (Échec de lecture de l'unité de disque dur) — Le disque dur peut être défectueux. Éteignez l'ordinateur, retirez le disque dur et initialisez l'ordinateur à partir d'un CD. Éteignez ensuite l'ordinateur, réinstallez l'unité de disque dur et redémarrez. Si le problème persiste, essayez avec une autre unité. Exécutez les tests de disque dur dans Dell Diagnostics.</p>
<p>Insert bootable media (Introduire un support amovible) — Le système d'exploitation tente de démarrer sur un CD non amovible. Introduisez un CD amovible.</p>
<p>Invalid configuration information-please run System Setup Program (Informations de configuration non valides, exécutez le programme de configuration du système) — Les informations de configuration du système ne correspondent pas à la configuration du matériel. C'est après l'installation d'un module de mémoire que ce message est le plus susceptible d'apparaître. Corrigez les options appropriées dans le programme de configuration du système.</p>
<p>Keyboard clock line failure (Échec de la ligne de l'horloge clavier) — Pour les claviers externes, vérifiez la connexion du câble. Exécutez le test Contrôleur du clavier dans Dell Diagnostics.</p>
<p>Keyboard controller failure (Échec du contrôleur de clavier) — Pour les claviers externes, vérifiez la connexion du câble. Redémarrez l'ordinateur et évitez de toucher le clavier ou la souris durant la procédure d'amorçage. Exécutez le test Contrôleur du clavier dans Dell Diagnostics.</p>
<p>Keyboard data line failure (Échec de la ligne de données du clavier) — Pour les claviers externes, vérifiez la connexion du câble. Exécutez le test Contrôleur du clavier dans Dell Diagnostics.</p>
<p>Keyboard stuck key failure (Touche du clavier bloquée) — Pour les pavés numériques ou les claviers externes, vérifiez la connexion du câble. Redémarrez l'ordinateur et évitez de toucher le clavier ou les touches durant la procédure d'amorçage. Exécutez le test Stuck Key (Touche coincée) dans Dell Diagnostics.</p>
<p>Memory address line failure at address, read value expecting value (Échec de la ligne d'adresse mémoire à cette adresse, valeur lue valeur attendue) — Un module de mémoire peut être défectueux ou mal fixé. Réinstallez les modules de mémoire et remplacez-les au besoin.</p>

Memory allocation error (Erreur d'allocation de mémoire) — Le logiciel que vous voulez utiliser est en conflit avec le système d'exploitation ou un autre programme ou utilitaire. Éteignez l'ordinateur, patientez 30 secondes, puis redémarrez-le. Essayez d'utiliser le programme de nouveau. Si le message d'erreur réapparaît, consultez la documentation du logiciel.

Memory data line failure at address, read value expecting value (Échec de la ligne de données à cette adresse, valeur lue valeur attendue) — Un module de mémoire peut être défectueux ou mal fixé. Réinstallez les modules de [mémoire](#) et remplacez-les au besoin.

Memory double word logic failure at address, read value expecting value (Échec de la logique double mot à cette adresse, valeur lue valeur attendue) — Un module de mémoire peut être défectueux ou mal fixé. Réinstallez les modules de [mémoire](#) et remplacez-les au besoin.

Memory odd/even logic failure at address, read value expecting value (Échec de la logique pair/impair à cette adresse, valeur lue valeur attendue) — Un module de mémoire peut être défectueux ou mal fixé. Réinstallez les modules de [mémoire](#) et remplacez-les au besoin.

Memory write/read failure at address, read value expecting value (Échec de lecture/écriture à cette adresse, valeur lue valeur attendue) — Un module de mémoire peut être défectueux ou mal fixé. Réinstallez les modules de [mémoire](#) et remplacez-les au besoin.

No boot device available (Aucun périphérique d'amorçage disponible) — L'ordinateur ne trouve pas l'unité de disque dur. Si l'unité de disque dur est votre périphérique d'amorçage, assurez-vous qu'elle est installée, bien en place et partitionnée comme périphérique d'amorçage.

No boot sector on hard drive (Aucun secteur d'amorçage sur l'unité de disque dur) — Le système d'exploitation peut être endommagé. [Contactez Dell.](#)

No timer tick interrupt (Aucune interruption de top d'horloge) — Une puce de la carte système peut ne pas bien fonctionner. Exécutez le groupe de tests Ensemble du système dans [Dell Diagnostics](#).

Operating system not found (Système d'exploitation introuvable) — Réinstallez le [disque dur](#). Si le problème persiste, contactez Dell.

Optional ROM bad checksum (Mauvais total de contrôle de la ROM facultative) — La mémoire ROM optionnelle peut ne pas bien fonctionner. [Contactez Dell.](#)

A required .DLL file was not found (Il manque un fichier DLL essentiel) — Il manque un fichier essentiel au programme que vous essayez d'ouvrir. Supprimez, puis réinstallez le programme.

Microsoft® Windows® XP

1. Cliquez sur le bouton **Démarrer**, puis sur **Panneau de configuration**.
2. Cliquez sur **Ajout/Suppression de programmes**.
3. Sélectionnez le programme que vous voulez supprimer.
4. Cliquez sur **Supprimer** ou sur **Modifier/Supprimer** et suivez les invites à l'écran.
5. Consultez la documentation du programme pour obtenir des instructions d'installation.

Windows 2000

1. Cliquez sur le bouton **Démarrer**, pointez sur **Paramètres**, puis cliquez sur **Panneau de configuration**.
2. Double-cliquez sur l'icône **Ajout/Suppression de programmes**.
3. Sélectionnez le programme que vous voulez supprimer.
4. Cliquez sur **Modifier** ou **Supprimer des programmes**.
5. Consultez la documentation du programme pour obtenir des instructions d'installation.

Sector not found (Secteur introuvable) — Le système d'exploitation ne parvient pas à trouver un secteur sur le disque dur. Votre disque dur contient probablement un secteur défectueux ou une table d'allocation de fichiers (FAT) endommagée. Exécutez l'utilitaire de vérification des erreurs Windows pour vérifier la structure des fichiers du disque dur. Pour obtenir des instructions, reportez-vous au Centre d'aide et de support (*Aide* dans Windows 2000). Si un grand nombre de secteurs sont défectueux, sauvegardez les données (si vous le pouvez), puis reformatez le disque dur.

Seek error (Erreur de recherche) — Le système d'exploitation ne parvient pas à trouver une piste particulière sur le disque dur.

Shutdown failure (Échec de l'arrêt) — Une puce de la carte système peut ne pas bien fonctionner. Exécutez le groupe de tests Ensemble du système dans [Dell Diagnostics](#).

Time-of-day clock lost power (Perte d'alimentation de l'horloge machine) — Les paramètres de configuration du système sont corrompus. Branchez votre ordinateur sur une prise secteur pour charger la batterie. Si le problème persiste, essayez de restaurer les données en accédant au programme de configuration du système. Puis quittez immédiatement le programme. Reportez-vous à la section «[Utilisation du programme de configuration du système](#)». Si ce message réapparaît, [contactez Dell](#).

Time-of-day clock stopped (Arrêt de l'horloge machine) — La batterie de réserve qui alimente les paramètres de configuration du système

peut être déchargée. Branchez votre ordinateur sur une prise secteur pour charger la batterie. Si le problème persiste, [contactez Dell](#).

Time-of-day not set-please run the System Setup program (L'heure n'est pas configurée, exécutez le programme de configuration du système) — L'heure ou la date du programme de configuration du système ne correspond pas à l'horloge du système. Corrigez les paramètres des options **Date** et **Heure**. Reportez-vous à la section «[Utilisation du programme de configuration du système](#)».

Timer chip counter 2 failed (Échec du compteur 2 de la puce d'horloge) — Une puce de la carte système peut ne pas bien fonctionner. Exécutez les tests de l'ensemble du système tel qu'indiqué dans la section «[Utilisation du programme de configuration du système](#)».

Unexpected interrupt in protected mode (Interruption inattendue en mode protégé) — Le contrôleur du clavier peut ne pas bien fonctionner ou un module de mémoire est mal fixé. Exécutez les tests System Memory (Mémoire système) et Keyboard Controller (Contrôleur de clavier) dans [Dell Diagnostics](#).

x:\ is not accessible. The device is not ready (x:\ n'est pas disponible. Le périphérique n'est pas prêt) — Insérez une disquette dans le lecteur et réessayez.

Warning: Battery is critically low (Le niveau de charge de la batterie est critique) — La batterie est presque entièrement déchargée. Remplacez la batterie ou branchez l'ordinateur sur une prise secteur. Sinon, activez le mode Mise en veille prolongée ou éteignez l'ordinateur.

Problèmes de périphérique IEEE 1394

 **PRÉCAUTION** : Avant de commencer les procédures de cette section, suivez les consignes de sécurité qui figurent dans le *Guide d'information sur le produit*.

Assurez-vous que le périphérique IEEE 1394 est correctement inséré dans le connecteur

Assurez-vous que le périphérique IEEE 1394 est reconnu par Windows —

Windows XP

1. Cliquez sur le bouton **Démarrer**, puis sur **Panneau de configuration**.
2. Cliquez sur **Imprimantes et autres périphériques**.

Si votre périphérique IEEE 1394 est répertorié, Windows le reconnaît.

Windows 2000

1. Cliquez sur le bouton **Démarrer**, pointez sur **Paramètres** → **Panneau de configuration**, puis cliquez sur **Système**.
2. Cliquez sur l'onglet **Matériel**.
3. Cliquez sur **Gestionnaire de périphériques** et assurez-vous qu'aucun point d'exclamation (!) n'est présent à côté du nom de périphérique.
4. Cliquez sur **Imprimantes et autres périphériques**.

Si votre périphérique IEEE 1394 est répertorié, Windows le reconnaît.

Si vous rencontrez des problèmes au cours de l'utilisation d'un périphérique IEEE 1394 fourni par Dell —

Si vous rencontrez des problèmes lors de l'utilisation d'un périphérique IEEE 1394 non fourni par Dell —

[Contactez Dell](#) ou le fabricant du périphérique IEEE 1394.

Problèmes de clavier

 **PRÉCAUTION** : Avant de commencer les procédures de cette section, suivez les consignes de sécurité qui figurent dans le *Guide d'information sur le produit*.

Remplissez la [Liste de vérification des diagnostics](#) au fur et à mesure que vous effectuez les différentes vérifications.

 **REMARQUE** : Utilisez le clavier intégré lorsque vous travaillez en mode MS-DOS® ou lorsque vous exécutez Dell Diagnostics ou le programme de configuration du système. Lorsque vous connectez un clavier externe, le clavier intégré reste entièrement opérationnel.

Problèmes liés au clavier externe

Vérifiez le câble du clavier — Éteignez l'ordinateur. Déconnectez le câble du clavier, assurez-vous qu'il n'est pas endommagé et reconnectez-le fermement.

Si vous utilisez un câble d'extension pour clavier, déconnectez-le et branchez le clavier directement à l'ordinateur.

Vérifiez le clavier externe —

1. Éteignez l'ordinateur, patientez une minute, puis rallumez-le.
2. Assurez-vous que les voyants des touches Verr num, Verr maj et Arrêt défil sur le clavier clignotent pendant la procédure d'initialisation.
3. Sur le bureau Windows, cliquez sur le bouton **Démarrer**, pointez sur **Programmes, Accessoires** puis cliquez sur **Bloc-notes**.
4. Tapez quelques caractères à l'aide du clavier intégré et assurez-vous qu'ils s'affichent à l'écran.

Si vous ne parvenez pas à effectuer ces vérifications, votre clavier externe est probablement défectueux.

Pour vous assurer que le problème vient bien du clavier externe, vérifiez le clavier intégré —

1. Éteignez votre ordinateur.
2. Déconnectez le clavier externe.
3. Allumez l'ordinateur.
4. Sur le bureau Windows, cliquez sur le bouton **Démarrer**, pointez sur **Programmes, Accessoires**, puis cliquez sur **Bloc-notes**.
5. Tapez quelques caractères à l'aide du clavier intégré et assurez-vous qu'ils s'affichent à l'écran.

Si les caractères s'affichent maintenant tandis qu'ils ne s'affichaient pas avec le clavier externe, ce dernier est probablement défectueux. [Contactez Dell](#).

Exécutez les tests de diagnostic du clavier — Exécutez les tests de claviers compatibles PC-AT de [Dell Diagnostics](#). Si les tests indiquent que le clavier externe est défectueux, [contactez Dell](#).

Caractères imprévus

Désactivez le pavé numérique — Appuyez sur <Verr num> pour désactiver le pavé numérique si des chiffres et non des lettres s'affichent. Assurez-vous que le voyant de verrouillage numérique n'est pas allumé.

Blocages du système et incidents logiciels

 **PRÉCAUTION** : Avant de commencer les procédures de cette section, suivez les consignes de sécurité qui figurent dans le *Guide d'Information sur le produit*.

L'ordinateur ne démarre pas

Assurez-vous que l'adaptateur secteur est solidement branché sur l'ordinateur et sur la prise secteur

L'ordinateur ne répond plus

 **AVIS** : Vous risquez de perdre des données si vous ne parvenez pas à arrêter le système d'exploitation.

Éteignez l'ordinateur — Si vous n'obtenez aucune réponse lorsque vous appuyez sur une touche du clavier ou lorsque vous déplacez la souris, appuyez sur le bouton d'alimentation et maintenez-le enfoncé pendant au moins 8 à 10 secondes jusqu'à ce que l'ordinateur s'éteigne. Redémarrez l'ordinateur.

Un programme ne répond plus

Fermez le programme —

1. Appuyez simultanément sur <Ctrl><Maj><Échap>.
2. Cliquez sur **Applications**.
3. Cliquez sur le programme qui ne répond plus.
4. Cliquez sur **Fin de tâche**.

Un programme plante continuellement

 **REMARQUE** : La documentation de tout logiciel, la disquette ou le CD qui l'accompagne incluent généralement des instructions d'installation.

Consultez la documentation logicielle — Si nécessaire, désinstallez, puis réinstallez le programme.

Un programme est conçu pour une version antérieure d'un système d'exploitation Microsoft® Windows®.

Si vous utilisez Windows XP, exécutez l'Assistant Compatibilité des programmes — Cet Assistant configure les programmes de façon à ce qu'ils fonctionnent dans un environnement similaire aux environnements des systèmes d'exploitation autres que Windows XP.

1. Cliquez sur le bouton **Démarrer**, pointez sur **Tous les programmes** → **Accessoires**, puis cliquez sur **Assistant Compatibilité des programmes**.
2. Dans l'écran d'accueil, cliquez sur **Suivant**.
3. Suivez les instructions qui s'affichent.

Un écran bleu apparaît

Éteignez l'ordinateur — Si vous n'obtenez aucune réponse lorsque vous appuyez sur une touche du clavier ou lorsque vous déplacez la souris, appuyez sur le bouton d'alimentation et maintenez-le enfoncé pendant au moins 8 à 10 secondes jusqu'à ce que l'ordinateur s'éteigne. Redémarrez l'ordinateur.

Autres problèmes logiciels

Vérifiez la documentation livrée avec le logiciel ou contactez le fabricant de logiciels pour des informations de dépannage —

1. Vérifiez que le programme est compatible avec le système d'exploitation installé sur l'ordinateur.
1. Vérifiez que le matériel du système répond aux exigences minimales requises pour l'exécution du logiciel. Consultez la documentation du logiciel pour de plus amples informations.
1. Vérifiez que le programme est correctement installé et configuré.
1. Vérifiez que les pilotes de périphériques n'entrent pas en conflit avec le programme.
1. Si nécessaire, supprimez puis réinstallez le programme.

Sauvegardez vos fichiers immédiatement

Utilisez un programme de scrutation des virus pour vérifier le disque dur, les disquettes ou les CD

Enregistrez et fermez les fichiers ou les programmes ouverts et éteignez l'ordinateur à l'aide du menu Démarrer

Scanner l'ordinateur pour vérifier l'absence de logiciels espions — Si vous observez un ralentissement des performances de votre ordinateur, si des fenêtres publicitaires s'affichent fréquemment sur votre écran ou si vous rencontrez des problèmes lorsque vous tentez de vous connecter à Internet, votre ordinateur est peut-être infecté par un logiciel espion. Utilisez un programme antivirus qui inclut une protection contre les logiciels espions (une mise à niveau de votre programme sera peut-être nécessaire) afin d'analyser votre ordinateur et de supprimer les logiciels espions. Pour plus d'informations, rendez-vous au site support.dell.com et lancez une recherche avec le mot-clé *espion*.

Exécutez Dell Diagnostics — Si tous les tests s'exécutent avec succès, l'erreur est due à un problème logiciel.

Problèmes de mémoire

Remplissez la [Liste de vérification des diagnostics](#) au fur et à mesure que vous effectuez les vérifications suivantes.

 **PRÉCAUTION** : Avant de commencer les procédures de cette section, suivez les consignes de sécurité qui figurent dans le *Guide d'information sur le produit*.

Si un message indiquant une mémoire insuffisante s'affiche —

- 1 Enregistrez et fermez tous les fichiers et programmes ouverts que vous n'utilisez pas pour vérifier si cela résout le problème.
- 1 Reportez-vous à la documentation du logiciel pour connaître la mémoire minimale requise pour son exécution. Si nécessaire, installez de la [mémoire](#) supplémentaire.
- 1 Réinstallez les modules de [mémoire](#) pour vous assurer que votre ordinateur communique correctement avec la mémoire.
- 1 Exécutez [Dell Diagnostics](#).

Si d'autres problèmes de mémoire se produisent —

- 1 Réinstallez les modules de [mémoire](#) pour vous assurer que votre ordinateur communique correctement avec la mémoire.
- 1 Vérifiez que vous vous conformez aux consignes relatives à l'installation de [mémoire](#).
- 1 Exécutez [Dell Diagnostics](#).

Problèmes de réseau

Remplissez la [Liste de vérification des diagnostics](#) au fur et à mesure que vous effectuez les vérifications suivantes.

 **PRÉCAUTION** : Avant de commencer les procédures de cette section, suivez les consignes de sécurité qui figurent dans le *Guide d'information sur le produit*.

Vérifiez le connecteur du câble de réseau — Vérifiez que le câble de réseau est bien inséré dans le connecteur de réseau à l'arrière de l'ordinateur et la prise réseau.

Vérifiez les voyants du réseau sur le connecteur réseau — Si aucun voyant ne s'allume, aucune connexion réseau n'est établie. Remplacez le câble de réseau.

Redémarrez l'ordinateur et reconnectez-vous au réseau

Vérifiez votre configuration réseau — Contactez votre administrateur de réseau ou la personne chargée de la configuration du réseau pour vérifier que vos paramètres sont corrects et que le réseau fonctionne.

Problèmes liés aux cartes PC

 **PRÉCAUTION** : Avant de commencer les procédures de cette section, suivez les consignes de sécurité qui figurent dans le *Guide d'information sur le produit*.

Vérifiez la carte PC — Assurez-vous que la carte PC est correctement insérée dans le connecteur.

Assurez-vous que la carte est reconnue par Windows — Double-cliquez sur l'icône **Safely Remove Hardware** (Supprimer le périphérique en toute sécurité) (**Unplug or Eject Hardware** [Déconnexion ou éjection de matériel] dans Windows 2000) de la barre des tâches de Windows. Assurez-vous que la carte est répertoriée.

Si vous rencontrez des problèmes lors de l'utilisation d'une carte PC fournie par Dell — [Contactez Dell](#).

Si vous rencontrez des problèmes lors de l'utilisation d'une carte PC non fournie par Dell — Contactez le fabricant de la carte PC.

Problèmes d'alimentation

Remplissez la [Liste de vérification des diagnostics](#) au fur et à mesure que vous effectuez les vérifications suivantes.

 **PRÉCAUTION** : Avant de commencer les procédures de cette section, suivez les consignes de sécurité qui figurent dans le *Guide d'information sur le produit*.

Vérifiez le voyant d'alimentation — Lorsque le voyant d'alimentation est allumé ou clignote, l'ordinateur est sous tension. Si le voyant d'alimentation clignote, l'ordinateur est en mode Veille (appuyez sur le bouton d'alimentation pour quitter le mode Veille). Si le voyant est éteint, appuyez sur le bouton d'alimentation pour allumer l'ordinateur.

Chargez la batterie — Il se peut que la batterie soit déchargée.

REMARQUE : L'autonomie de la batterie (la période durant laquelle la batterie reste chargée) diminue avec le temps. Selon la fréquence d'utilisation et les conditions de fonctionnement de la batterie, il est possible que vous deviez en acheter une autre au cours de la durée de vie de votre ordinateur.

1. Réinstallez la batterie.
2. Utilisez l'adaptateur secteur pour brancher l'ordinateur sur une prise secteur.
3. Allumez l'ordinateur.

Vérifiez le voyant d'état de la batterie — Si le voyant d'état de la batterie est orange et clignote ou s'il est orange et fixe, la batterie est peu chargée ou complètement déchargée. Connectez l'ordinateur à une prise secteur.

Si le voyant d'état de la batterie clignote alternativement en vert et orange, la batterie est trop chaude pour démarrer le processus de recharge. Éteignez l'ordinateur, déconnectez-le de la prise secteur, ainsi que la batterie, pour qu'ils reviennent à la température ambiante.

Si le voyant d'état de la batterie est vert et clignote rapidement, il se peut que la batterie soit défectueuse. [Contactez Dell](#).

Vérifiez la température de la batterie — Si la température de la batterie est inférieure à 0° C (32° F), l'ordinateur ne démarrera pas.

Testez la prise électrique — Assurez-vous que la prise électrique fonctionne en la testant à l'aide d'un autre appareil, comme une lampe.

Vérifiez l'adaptateur secteur — Vérifiez les connexions du câble de l'adaptateur secteur. Si l'adaptateur secteur est muni d'un voyant, assurez-vous que ce dernier est allumé.

Connectez l'ordinateur directement à une prise secteur — Contournez les périphériques de protection contre les surtensions électriques, les multiprises et la rallonge de câble pour vous assurer que l'ordinateur est sous tension.

Éliminez les sources potentielles d'interférences — Éteignez les ventilateurs, les lampes fluorescentes ou halogènes ou tout autre appareil se trouvant à proximité.

Réglez les propriétés de l'alimentation — Reportez-vous à la section «[Gestion de l'alimentation](#)».

Réinstallez les modules de mémoire — Si le voyant d'alimentation de l'ordinateur est allumé mais que l'écran reste noir, réinstallez les modules de [mémoire](#).

Garantir une alimentation suffisante à votre ordinateur

Votre ordinateur est conçu pour utiliser l'adaptateur secteur 90 W. Pour optimiser les performances du système, vous devez toujours utiliser cet adaptateur.

Les adaptateurs secteur 65 W utilisés par d'autres ordinateurs portables Dell™ peuvent être utilisés sur votre nouvel ordinateur, mais les performances du système seront réduites. L'utilisation d'adaptateurs secteur de puissance inférieure, notamment de l'adaptateur secteur 65 W, peut provoquer l'affichage d'un message d'AVERTISSEMENT.

Considérations relatives à l'alimentation d'un périphérique d'amarrage

 **REMARQUE** : Assurez-vous que la batterie est chargée avant de tenter de désamarrer l'ordinateur.

 **REMARQUE** : Lorsque vous déconnectez l'ordinateur de la station d'accueil, un écran noir uni peut apparaître selon le type de carte vidéo utilisé. Il s'agit du comportement attendu et n'indique en aucun cas la présence d'un problème. Pour plus d'informations sur le désamarrage de l'ordinateur, reportez-vous à la documentation de la station d'accueil.

En raison d'une consommation électrique accrue lorsqu'un ordinateur est amarré à la station d'accueil Dell D/Dock, le fonctionnement normal de l'ordinateur n'est pas possible sur batterie uniquement. Assurez-vous que l'adaptateur secteur 90 W est connecté à l'ordinateur lorsque celui-ci est amarré à la station d'accueil Dell D/Dock.

Amarrage lorsque l'ordinateur fonctionne

Si un ordinateur en fonctionnement est connecté à la station d'accueil Dell D/Dock ou Dell D/Port, la présence de la station d'accueil est ignorée tant que l'adaptateur secteur est connecté à l'ordinateur.

Perte de CA lorsque l'ordinateur est amarré

Si un ordinateur subit des pertes de courant alors qu'il est connecté à la station d'accueil Dell D/Dock ou Dell D/Port, il passe immédiatement en mode Performances réduites.

Problèmes d'imprimante

Remplissez la [Liste de vérification des diagnostics](#) au fur et à mesure que vous effectuez les vérifications suivantes.

 **PRÉCAUTION** : Avant de commencer les procédures de cette section, suivez les consignes de sécurité qui figurent dans le *Guide d'information sur le produit*.

 **REMARQUE** : Si vous nécessitez une assistance technique concernant votre imprimante, contactez son fabricant.

Vérifiez la documentation de l'imprimante — Reportez-vous à la documentation fournie avec l'imprimante pour obtenir des informations sur la configuration et le dépannage.
Assurez-vous que l'imprimante est allumée
Vérifiez les connexions des câbles de l'imprimante — <ol style="list-style-type: none">1 Reportez-vous à la documentation de l'imprimante pour obtenir des informations sur les connexions de câble.1 Assurez-vous que les câbles de l'imprimante sont correctement connectés à l'imprimante et à l'ordinateur.
Testez la prise secteur — Assurez-vous que la prise secteur fonctionne en la testant à l'aide d'un autre appareil, comme une lampe.
Assurez-vous que l'imprimante est reconnue par Windows — <i>Windows XP</i> <ol style="list-style-type: none">1. Cliquez sur le bouton Démarrer, sur Panneau de configuration, puis sur Imprimantes et autres périphériques.2. Cliquez sur View installed printers or fax printers (Afficher les imprimantes ou les télécopieurs installées). Si l'imprimante apparaît dans la liste, cliquez avec le bouton droit sur l'icône la représentant.3. Cliquez sur Propriétés, puis sur l'onglet Ports. Pour une imprimante parallèle, assurez-vous que le port d'impression est défini sur LPT1 (Port de l'imprimante). Pour une imprimante USB, assurez-vous que le port d'impression est défini sur USB. <i>Windows 2000</i> <ol style="list-style-type: none">1. Cliquez sur le bouton Démarrer, pointez sur Paramètres, puis cliquez sur Imprimantes. Si l'imprimante apparaît dans la liste, cliquez avec le bouton droit sur l'icône la représentant.2. Cliquez sur Propriétés, puis sur l'onglet Ports. Pour une imprimante parallèle, assurez-vous que le port d'impression est défini sur LPT1 (Port de l'imprimante). Pour une imprimante USB, assurez-vous que le port d'impression est défini sur USB.
Réinstallez le pilote d'imprimante — Reportez-vous à la documentation de l'imprimante

Problèmes de scanner

 **PRÉCAUTION** : Avant de commencer les procédures de cette section, suivez les consignes de sécurité qui figurent dans le *Guide d'information sur le produit*.

 **REMARQUE** : Si vous avez besoin d'une assistance technique au sujet de votre scanner, contactez le fabricant du scanner.

Consultez la documentation du scanner — Reportez-vous à la documentation fournie avec le scanner pour obtenir des informations sur la configuration et le dépannage.
Déverrouillez le scanner — Assurez-vous que votre scanner est déverrouillé s'il comporte un bouton ou une languette de verrouillage.

Redémarrez l'ordinateur et réessayez

Vérifiez la connexion des câbles —

1. Reportez-vous à la documentation du scanner pour obtenir des informations sur la connexion des câbles.
1. Assurez-vous que les câbles du scanner sont solidement connectés au scanner et à l'ordinateur.

Assurez-vous que le scanner est reconnu par Microsoft Windows —

1. Cliquez sur le bouton **Démarrer**, sur **Panneau de configuration**, puis sur **Imprimantes et autres périphériques**.
2. Cliquez sur **Scanners et appareils-photo**.

Si votre scanner est répertorié, Windows le reconnaît.

Réinstallez le pilote du scanner — Reportez-vous à la documentation du scanner.

Problèmes liés au son et aux haut-parleurs

 **REMARQUE** : Cet ordinateur utilise le son numérique et ne contient pas de lignes audio analogiques. Les cartes PCMCIA, telles que les modems, utilisant des lignes analogiques pour produire du son ne fonctionneront donc pas.

Remplissez la [Liste de vérification des diagnostics](#) au fur et à mesure que vous effectuez les vérifications suivantes.

 **PRÉCAUTION** : Avant de commencer les procédures de cette section, suivez les consignes de sécurité qui figurent dans le *Guide d'Information sur le produit*.

Aucun son ne sort des haut-parleurs intégrés

Réglez le contrôle du volume de Windows — Double-cliquez sur l'icône en forme de haut-parleur, dans le coin inférieur droit de l'écran. Assurez-vous d'avoir monté le volume et que le son n'est pas mis en sourdine. Réglez le volume, les aigus ou les basses pour supprimer toute distorsion.

Réglez le volume à l'aide des raccourcis clavier — Appuyez sur <Fn><Fin> pour désactiver (mettre en sourdine) ou réactiver les haut-parleurs intégrés.

Réinstallez le pilote audio — Reportez-vous à la section «[Réinstallation des pilotes et utilitaires](#)».

Pour Windows 2000 uniquement, assurez-vous que le son numérique du lecteur de CD est activé —

1. Cliquez sur le bouton **Démarrer**, pointez sur **Paramètres**, puis cliquez sur **Panneau de configuration**.
2. Double-cliquez sur l'icône **Système**.
3. Cliquez sur l'onglet **Matériel**.
4. Cliquez sur **Gestionnaire de périphériques**.
5. Double-cliquez sur **Lecteurs de DVD/CD**.
6. Double-cliquez sur le nom du lecteur.
7. Dans l'écran **Propriétés** du lecteur, cliquez sur l'onglet **Propriétés**.
8. Cliquez sur la case à cocher près de la partie inférieure de l'écran pour activer le son numérique du lecteur de CD ou de DVD.

Aucun son ne sort des haut-parleurs externes

 **REMARQUE** : Le volume de certains lecteurs MP3 prévaut sur le volume défini dans Windows. Si vous avez écouté des chansons au format MP3, assurez-vous que vous n'avez pas baissé ou augmenté le volume.

Assurez-vous que le caisson de basse et les haut-parleurs sont allumés — Reportez-vous au schéma de configuration fourni avec les haut-parleurs. Si vos haut-parleurs sont dotés de commandes de volume, réglez le volume, les basses ou les aigus pour éliminer les distorsions.

Réglez le contrôle du volume de Windows — Cliquez or double-cliquez sur l'icône en forme de haut-parleur, dans l'angle inférieur droit de votre écran. Assurez-vous d'avoir monté le volume et que le son n'est pas mis en sourdine.

Débranchez le casque du connecteur de casque — Le son des haut-parleurs est automatiquement désactivé lorsque le casque est connecté au connecteur de casque du panneau avant de l'ordinateur.

Testez la prise secteur — Assurez-vous que la prise secteur fonctionne en la testant à l'aide d'un autre appareil, comme une lampe.

Éliminez les sources potentielles d'interférences — Éteignez les ventilateurs, tubes au néon ou lampes halogène proches afin de vérifier s'ils produisent des interférences.

Réinstallez le pilote audio

Exécutez [Dell Diagnostics](#).

Aucun son émis par le casque

Vérifiez la connexion du câble de casque — [Assurez-vous que ce câble est bien inséré dans le connecteur audio.](#)

Réglez le contrôle du volume de Windows — Cliquez ou double-cliquez sur l'icône en forme de haut-parleur, dans l'angle inférieur droit de votre écran. Assurez-vous d'avoir monté le volume et que le son n'est pas mis en sourdine.

Problèmes de tablette tactile ou de souris

Vérifiez les paramètres de la tablette tactile —

Windows XP

1. Cliquez sur le bouton **Démarrer**, sur **Panneau de configuration**, puis sur **Imprimantes et autres périphériques**.
2. Cliquez sur **Souris**.
3. Essayez de régler les paramètres.

Windows 2000

1. Cliquez sur le bouton **Démarrer**, pointez sur **Paramètres**, puis cliquez sur **Panneau de configuration**.
2. Double-cliquez sur l'icône **Souris**.
3. Essayez de régler les paramètres.

Vérifiez le câble de la souris — Éteignez l'ordinateur. Déconnectez le câble de la souris, vérifiez s'il n'est pas endommagé et reconnectez-le fermement.

Si vous utilisez un câble d'extension pour la souris, déconnectez-le et branchez la souris directement à l'ordinateur.

Pour vous assurer que le problème vient de la souris, vérifiez la tablette tactile —

1. Éteignez votre ordinateur.
2. Déconnectez la souris.
3. Allumez l'ordinateur.
4. Lorsque le bureau Windows apparaît, utilisez la tablette tactile pour déplacer le curseur, sélectionner une icône et l'ouvrir.

Si la tablette tactile fonctionne correctement, la souris est probablement défectueuse.

Vérifiez les paramètres du programme de configuration du système — Assurez-vous que le programme de configuration du système répertorie le périphérique approprié pour l'option du périphérique de pointage. (L'ordinateur reconnaît automatiquement une souris USB sans modifier aucun paramètre.)

Testez le contrôleur de souris — Pour tester le contrôleur de souris (qui a des effets sur le mouvement du pointeur) et le fonctionnement des boutons de la tablette tactile ou de la souris, exécutez le test de la souris dans le groupe **Périphériques de pointage** de [Dell Diagnostics](#).

Réinstallez le pilote de la tablette tactile — Reportez-vous à la section «[Réinstallation des pilotes et utilitaires](#)».

Problèmes liés à la vidéo et à l'affichage

Remplissez la [Liste de vérification des diagnostics](#) au fur et à mesure que vous effectuez les vérifications suivantes.

 **PRÉCAUTION** : Avant de commencer les procédures de cette section, suivez les consignes de sécurité qui figurent dans le *Guide d'information sur le produit*.

Si le champ d'affichage est vide

 **REMARQUE** : Si vous utilisez un programme qui nécessite une résolution plus élevée que celle prise en charge par votre ordinateur, il est recommandé de connecter un moniteur externe à l'ordinateur.

Vérifiez la batterie — Si vous utilisez une batterie pour alimenter votre ordinateur, la batterie peut être déchargée. Branchez l'ordinateur sur une prise secteur à l'aide de l'adaptateur secteur, puis allumez l'ordinateur.

Testez la prise électrique — Assurez-vous que la prise électrique fonctionne en la testant à l'aide d'un autre appareil, comme une lampe.

Vérifiez l'adaptateur secteur — Vérifiez les connexions du câble de l'adaptateur secteur. Si l'adaptateur secteur est muni d'un voyant, assurez-vous que ce dernier est allumé.

Connectez l'ordinateur directement à une prise secteur — Contournez les périphériques de protection contre les surtensions électriques, les multiprises et la rallonge de câble pour vous assurer que l'ordinateur est sous tension.

Régalez les propriétés de l'alimentation — Recherchez le mot-clé *veille* dans le Centre d'aide et de support (*Aide de Windows* sous Windows 2000).

Basculez l'image vidéo — Si votre ordinateur est connecté à un moniteur externe, appuyez sur <Fn><F8> pour basculer l'affichage vidéo vers l'écran intégré.

Si l'écran est difficile à lire

Régalez la luminosité — Appuyez sur <Fn> et la flèche vers le haut ou vers le bas.

Éloignez le caisson de basse externe de l'ordinateur ou du moniteur — Si votre système de haut-parleurs externes comprend un caisson de basse, assurez-vous que celui-ci est éloigné d'au moins 60 cm (2 pieds) de l'ordinateur ou du moniteur externe.

Éliminez les sources potentielles d'interférences — Éteignez les ventilateurs, les lampes fluorescentes ou halogènes ou tout autre appareil se trouvant à proximité.

Orientez l'ordinateur dans une direction différente — Éliminez les reflets du soleil pouvant altérer la qualité de l'image.

Régalez les paramètres d'affichage Windows —

Windows XP

1. Cliquez sur le bouton **Démarrer**, puis sur **Panneau de configuration**.
2. Cliquez sur **Apparence et thèmes**.
3. Cliquez sur la zone que vous souhaitez modifier ou sur l'icône **Écran**.
4. Essayez différents paramètres de **Qualité couleur** et de **Résolution de l'écran**.

Windows 2000

1. Cliquez sur le bouton **Démarrer**, pointez sur **Paramètres**, puis cliquez sur **Panneau de configuration**.
2. Double-cliquez sur l'icône **Affichage**, puis sur l'onglet **Paramètres**.
3. Essayez différentes valeurs pour les paramètres **Couleurs**, **Zone d'écran** et **Paramètres avancés**.

Exécutez les tests de diagnostic de vidéo — Si aucun message d'erreur n'apparaît et que vous avez toujours un problème d'affichage, mais que l'écran n'est pas entièrement noir, exécutez les tests du groupe de périphériques **Vidéo** dans [Dell Diagnostics](#). Ensuite, [contactez Dell](#).

Reportez-vous à la section «Messages d'erreur» — Si un message d'erreur apparaît, reportez-vous à la section [«Messages d'erreur»](#).

Si seule une partie de l'écran est lisible

Connectez un moniteur externe —

1. Éteignez votre ordinateur et connectez un moniteur externe à ce dernier.
2. Allumez l'ordinateur et le moniteur, puis réglez la luminosité et le contraste du moniteur.

Si le moniteur externe fonctionne correctement, le moniteur ou le contrôleur vidéo de l'ordinateur est peut-être défectueux. [Contactez Dell.](#)

[Retour à la page du sommaire](#)

[Retour à la page du sommaire](#)

Caractéristiques

Guide d'utilisation de la station de travail mobile Dell Precision M20

Processeur	
Type de processeur	Intel® Pentium® M
Mémoire cache L1	Instructions 32 Ko et cache de données d'écriture différée 32 Ko
Mémoire cache L2	2 Mo
Fréquence du bus externe	533 MHz

Informations système	
Jeu de puces du système	Intel 915PM, ICH6-M
Largeur du bus de données côté processeur	64 bits
Largeur du bus de la mémoire DRAM	DDR2 bicanal 400 MHz/533 MHz (canaux de données de mémoire à 64 bits indépendants)
Largeur du bus d'adresses du processeur	36 bits
Flash EPROM	1 Mo
Bus graphique	Intégré
Bus PCI	32 bits

Carte PC	
Contrôleur CardBus	Contrôleur CardBus Texas Instruments PCI 6515 (prise en charge des cartes USB Express par l'intermédiaire d'un adaptateur dans le logement CardBus)
Connecteur de carte PC	Un (pour cartes de type I ou de type II)
Cartes prises en charge	3,3 et 5 V
Taille du connecteur de carte PC	68 broches
Largeur de données (maximale)	PCMCIA 16 bits CardBus 32 bits

Mémoire	
Connecteur du module de mémoire	Deux supports SODIMM accessibles à l'utilisateur
Capacités du module de mémoire	256 Mo, 512 Mo et 1 Go
Type de mémoire	SODIMM SDRAM DDR2 à 400 MHz ou 533 MHz 1,8 V
Mémoire minimale	256 Mo
Mémoire maximale	2 Go

Ports et connecteurs	
Audio	Connecteur de microphone, connecteur de casque/haut-parleurs stéréo
Infrarouge	Capteur compatible avec la norme IrDA (IR rapide) et la norme IrDA (IR lent)
Mini PCI	Logement de carte Mini PCI de type IIIA
Modem	Port RJ-11
Carte réseau	Port RJ-45
Parallèle	Connecteur unidirectionnel, bidirectionnel ou ECP à 25 trous
Série	Connecteur à 9 broches compatible, connecteur de mémoire tampon de 16 octets
Connecteur de sortie TV S-vidéo	Connecteur mini-DIN à 7 broches (adaptateur S-vidéo/composite)
USB	Connecteur à 4 broches conforme à la norme USB 2.0
Vidéo	Connecteur à 15 trous

Communications	
Modem :	
Type	MDC 56K v.92 (en option)
Contrôleur	Softmodem
Interface	Bus AC'97 interne
Carte réseau	LAN Ethernet 10/100/1000 sur la carte système
Sans fil	Wi-Fi interne Mini PCI (802.11b, 802.11b/g ou 802.11a/b/g) et technologie sans fil Bluetooth® (en option)

Vidéo	
Type de vidéo	Carte vidéo discrète, accélérée par matériel de 128 bits
Bus de données	PCI-E X16
Contrôleur vidéo	ATI Mobility FireGL V3100
Mémoire vidéo	64 Mo
Interface LCD	LVDS
Prise en charge TV	NTSC ou PAL en modes S-vidéo et composite
Sortie de couleurs	16,7 millions de couleurs

Audio	
Type d'audio	AC'97 (Soft Audio)
Contrôleur audio	Sigmatel 9751
Conversion stéréo	18 bits (analogique à numérique) 20 bits (numérique à analogique)
Interfaces :	
Interne	AC'97
Externe	Connecteur de microphone (entrée), connecteur de casque/de haut-parleurs stéréo
Haut-parleur	Deux haut-parleurs 4 ohms
Amplificateur de haut-parleur interne	Canal de 2 W en 4 ohms
Réglage du volume	Raccourcis clavier, menus de programme, boutons de mise en sourdine et d'augmentation ou de diminution du volume

Écran	
Type (matrice active TFT)	XGA : SXGA+
Dimensions :	
Hauteur	214,3 mm (8,4 pouces)
Largeur	285,7 mm (11,3 pouces)
Diagonale	357,1 mm (14,1 pouces)
Résolutions maximales :	
XGA	1024 sur 768 avec 16,7 millions de couleurs
SXGA+	1400 sur 1050 avec 16,7 millions de couleurs
Angle de fonctionnement	0° (fermé) à 180°
Angles de visualisation :	
Horizontal	± 40°
Vertical	+ 10°/- 30°
Taille du pixel :	
XGA	0,28 mm (12,1 pouces) ; 0,297 mm (14,1 pouces)
SXGA+	0,204 mm (14,1 pouces)
Consommation électrique (panneau avec rétro-éclairage) (maximale) :	
XGA	6,0 W
SXGA+	6,0 W
Boutons de réglage	Possibilité de réglage de la luminosité à l'aide de raccourcis clavier

Clavier	
Nombre de touches	87 (U.S.A. et Canada) ; 88 (Europe) ; 91 (Japon)
Disposition	QWERTY/AZERTY/Kanji

Tablette tactile	
Résolution de la position X/Y (mode de table graphique)	240 cpi
Taille :	
Largeur	Zone sensible de 64,88 mm (2,55 pouces)
Hauteur	Rectangle de 48,88 mm (1,92 pouce)

Manette	
Résolution de la position X/Y (mode de table graphique)	250 comptes @ 100 gf
Taille	Dépasse de 0,5 mm en hauteur les touches qui l'entourent

Batterie	
Type	«SMART» au lithium-ion à 6 cellules (53 Wh) (standard) «SMART» au lithium-ion à 4 cellules (32 Wh) (en option)
Dimensions :	
Profondeur	88,5 mm (3,48 pouces)
Hauteur	21,5 mm (0,83 pouce)
Largeur	139,0 mm (5,47 pouces)
Poids	0,32 kg (0,7 livre) (6 cellules) 0,25 kg (0,56 livre) (4 cellules)
Tension	14,8 VCC
Durée approximative de la charge :	
Ordinateur allumé	2,5 heures
Ordinateur éteint	1 heure
Durée de fonctionnement	Variable selon les conditions de fonctionnement et peut être considérablement plus courte en cas d' utilisation intensive . Reportez-vous à la section « Utilisation d'une batterie » pour plus d'informations sur la durée de service de la batterie.
Durée de service approximative	300 cycles de décharge/charge
Plage de températures :	
Fonctionnement	0° à 35° C (32° à 95° F)
Stockage	-20° à 65° C (-4° à 149° F)

Adaptateur secteur	
REMARQUE : L'adaptateur secteur 90 W est en option et n'est pas obligatoirement expédié avec votre ordinateur.	
Types	90 W et 65 W
Tension d'entrée	90-264 VCA (les deux)
Courant d'entrée (maximal)	1,7 A (les deux)
Fréquence d'entrée	47-63 Hz (les deux)
Courant de sortie :	
90 W	5,62 A (maximum à impulsion 4 secondes) ; 4,62 A (continu)
65 W	4,34 A (maximum à impulsion 4 secondes) ; 3,34 A (continu)
Alimentation de sortie	65 W ou 90 W

Tension de sortie nominale	19,5 VCC (les deux)
Dimensions :	
Hauteur	33,8–34,6 mm (1,34–1,36 pouce) (90 W)
	27,8–28,6 mm (1,10–1,12 pouce) (65 W)
Largeur	60,9 mm (2,39 pouces) (90 W)
	57,9 mm (2,28 pouces) (65 W)
Plage de températures :	
Fonctionnement	0° à 35° C (32° à 95° F) (les deux)
Stockage	- 40° à 65° C (- 40° à 149° F) (les deux)

Caractéristiques physiques	
Hauteur	34,3 mm (1,35 pouce)
Largeur	312 (12,28 pouces)
Profondeur	262,2 mm (10,32 pouces)
Poids :	
Avec module de voyage	2,196 kg (4,88 livres) (6 cellules)
	2,115 kg (4,70 livres) (4 cellules)
Avec lecteur de CD	2,3895 kg (5,31 livres) (6 cellules)

Environnement	
Plage de températures :	
Fonctionnement	0° à 35° C (32° à 95° F)
Stockage	- 40° à 65° C (- 40° à 149° F)
Humidité relative (maximale) :	
Fonctionnement	10 à 90 % (sans condensation)
Stockage	5 à 95 % (sans condensation)
Vibration maximale (avec un spectre de vibration aléatoire simulant l'environnement utilisateur) :	
Fonctionnement	0,66 GRMS
Stockage	1,30 GRMS
Résistance maximale aux chocs (mesurée avec la tête de l'unité de disque dur en position de repos et une demi-impulsion sinusoïdale de 2 ms) :	
Fonctionnement	142 G, 70 pouces/s
Stockage	163 G
Altitude (maximale) :	
Fonctionnement	- 15,2 à 3048 m (- 50 à 10 000 pieds)
Stockage	- 15,2 à 10 668 m (- 50 à 35 000 pieds)

[Retour à la page du sommaire](#)

[Retour à la page du sommaire](#)

Guide d'utilisation de la station de travail mobile Dell Precision M20



REMARQUE : Une REMARQUE indique des informations importantes qui peuvent vous aider à mieux utiliser votre ordinateur.



AVIS : Un AVIS vous avertit d'un risque de dommage matériel ou de perte de données et vous indique comment éviter le problème.



PRÉCAUTION : Une PRÉCAUTION indique un risque potentiel de dommages matériels ou corporels, ou de mort.

Pour obtenir la liste complète des abréviations et des sigles, reportez-vous au [Glossaire](#).

Si vous avez acheté un ordinateur Dell™ série n, aucune des références faites dans ce document aux systèmes d'exploitation Microsoft® Windows® n'est applicable.



REMARQUE : Certaines fonctions ne sont pas nécessairement disponibles sur votre ordinateur ou dans tous les pays.

Les informations de ce document sont sujettes à modification sans préavis.
© 2004–2005 Dell Inc. Tous droits réservés.

La reproduction de ce document, de quelque manière que ce soit, sans l'autorisation écrite de Dell Inc. est strictement interdite.

Marques utilisées dans ce document : *Dell*, le logo *DELL*, *Inspiron*, *Dell Precision*, *Dimension*, *OptiPlex*, *Latitude*, *Dell TravelLite*, *PowerEdge*, *PowerVault*, *PowerApp*, *Strike Zone* et *Dell OpenManage* sont des marques de Dell Inc. ; *Intel*, *Intel SpeedStep* et *Pentium* sont des marques déposées de Intel Corporation ; *Microsoft*, *MS-DOS*, *Outlook* et *Windows* sont des marques déposées de Microsoft Corporation ; *Bluetooth* est une marque déposée appartenant à Bluetooth SIG, Inc. et est utilisée par Dell Inc. sous contrat de licence ; ENERGY STAR est une marque déposée de l'U.S. Environmental Protection Agency (Agence américaine pour la protection de l'environnement). En tant que partenaire du programme ENERGY STAR, Dell Inc. a fait en sorte que ce produit réponde aux normes de ce programme en matière de consommation énergétique. *EMC* est la marque déposée de EMC Corporation.

D'autres marques et noms commerciaux peuvent être utilisés dans ce document pour faire référence aux entités se réclamant de ces marques et de ces noms ou à leurs produits. Dell Inc. rejette tout intérêt propriétaire dans les marques et les noms commerciaux autres que les siens.

Modèle PP11L

Mars 2005 Réf. W7411 Rév. A01

[Retour à la page du sommaire](#)

[Retour à la page du sommaire](#)

Voyager avec votre ordinateur

Guide d'utilisation de la station de travail mobile Dell Precision M20

- [Identification de votre ordinateur](#)
 - [Emballage de l'ordinateur](#)
 - [Conseils pour le voyage](#)
-

Identification de votre ordinateur

- 1 Attachez une étiquette avec votre nom ou votre carte de visite à votre ordinateur.
 - 1 Notez votre numéro de service et gardez-le en lieu sûr, dans un endroit autre que près de l'ordinateur ou de la sacoche de transport. Utilisez votre numéro de service si vous devez reporter la perte ou le vol de votre ordinateur à la police et à Dell.
 - 1 Créez un fichier sur le bureau Microsoft® Windows® et nommez-le **if_found** (si_trouvé). Placez dans ce fichier des informations telles que vos nom, adresse et numéro de téléphone.
 - 1 Contactez votre compagnie de carte de crédit et demandez-lui si elle propose des étiquettes avec identification codée.
-

Emballage de l'ordinateur

- 1 Retirez tous les périphériques externes connectés à l'ordinateur et stockez-les en lieu sûr. Déconnectez tous les câbles reliés à des cartes PC installées et [retirez toutes les cartes PC étendues](#).
 - 1 Pour rendre votre ordinateur aussi léger que possible, remplacez les périphériques installés dans la baie modulaire par le module de voyage Dell Travellite™.
 - 1 Chargez complètement la batterie principale et toutes les batteries de secours que vous pensez emporter.
 - 1 Éteignez votre ordinateur.
 - 1 Déconnectez l'adaptateur secteur.
- ➡ **AVIS** : Lorsque vous fermez l'écran, les objets laissés sur le clavier ou le repose-mains risquent d'endommager l'écran.
- 1 Retirez du clavier et du repose-mains tous les objets étrangers, comme les trombones, les stylos et les papiers, puis fermez l'écran.
 - 1 Utilisez la sacoche de transport Dell™ (en option) pour emballer l'ordinateur et ses accessoires en toute sécurité.
 - 1 Évitez d'emballer l'ordinateur avec des articles comme de la crème à raser, de l'eau de Cologne, du parfum ou de la nourriture.
 - 1 Protégez l'ordinateur, les batteries et l'unité de disque dur contre des risques tels que les températures extrêmes, la surexposition à la lumière, la saleté, la poussière ou les liquides.
- ➡ **AVIS** : Si l'ordinateur a été exposé à des températures extrêmes, laissez-le s'acclimater pendant une heure à la température ambiante avant de l'allumer.
- 1 Calez bien votre ordinateur pour qu'il ne se déplace pas dans le coffre de votre voiture ou dans les compartiments à bagage en hauteur.
- ➡ **AVIS** : N'enregistrez pas votre ordinateur avec vos bagages.
-

Conseils pour le voyage

- ➡ **AVIS** : Ne déplacez pas l'ordinateur lorsque le lecteur optique est en cours d'utilisation. Vous risqueriez de perdre des données.
- 1 Pensez à désactiver l'activité réseau sans fil sur votre ordinateur afin d'optimiser la durée de vie de votre batterie. Pour ce faire, appuyez sur <Fn><F2>.
 - 1 Pensez à modifier les options de [gestion de l'alimentation](#) afin d'optimiser la durée de fonctionnement de la batterie.
 - 1 Si vous voyagez à l'étranger, emmenez une preuve de propriété ou de votre droit à utiliser l'ordinateur s'il appartient à votre société pour accélérer le passage à la douane. Cherchez des informations auprès des autorités douanières des pays que vous pensez visiter et envisagez d'acquiescer un carnet international (appelé également *passaport de marchandise*) auprès de votre gouvernement.
 - 1 Renseignez-vous sur les prises électriques utilisées dans les pays où vous vous rendez et munissez-vous des adaptateurs appropriés.
 - 1 Les détenteurs de cartes de crédit doivent se renseigner auprès de leurs compagnies de crédit sur l'assistance en cas d'urgence à l'étranger proposée aux utilisateurs d'ordinateurs portables.

Voyage par avion

- 1 Assurez-vous d'avoir une batterie chargée à disposition si vous devez allumer l'ordinateur.

 **AVIS** : Ne faites jamais passer votre ordinateur dans un détecteur de métal. Vous pouvez faire passer l'ordinateur dans un détecteur à rayons X ou le faire inspecter manuellement.

- 1 Avant d'utiliser l'ordinateur dans un avion, assurez-vous qu'une telle utilisation est autorisée. Certaines compagnies aériennes interdisent l'usage d'appareils électroniques pendant le vol. Toutes les compagnies aériennes interdisent l'usage de tels dispositifs pendant les phases de décollage et d'atterrissage.

En cas de perte ou de vol de votre ordinateur

- 1 Appelez les autorités compétentes pour signaler la perte ou le vol. Incluez le numéro de service dans votre description de l'ordinateur. Demandez à ce qu'un numéro soit affecté à cette affaire et relevez ce numéro avec le nom, l'adresse et le numéro de téléphone du bureau de police. Si possible, obtenez le nom de l'agent chargé de l'affaire.

 **REMARQUE** : Si vous savez où a eu lieu le vol ou la perte de l'ordinateur, contactez les autorités compétentes de la région. Si vous ne connaissez pas cet endroit, appelez un bureau de police de votre lieu de résidence.

- 1 Si l'ordinateur appartient à une société, avertissez le bureau de sécurité de la société.
- 1 Contactez le service clientèle de Dell pour signaler l'ordinateur manquant. Fournissez le numéro de service de l'ordinateur, le numéro de dossier et le nom, l'adresse et le numéro de téléphone du bureau de police auquel vous avez signalé le vol. Si possible, donnez le nom de l'agent chargé de l'affaire.

Le représentant du service clientèle de Dell enregistrera votre rapport sous le numéro de service de l'ordinateur et signalera l'ordinateur comme manquant ou volé. Si quelqu'un appelle Dell pour obtenir de l'assistance technique et donne votre numéro de service, l'ordinateur sera automatiquement identifié comme le vôtre. Le représentant essaiera d'obtenir le numéro de téléphone et l'adresse de son correspondant. Dell contactera alors le bureau de police où vous avez signalé la disparition de l'ordinateur.

[Retour à la page du sommaire](#)

[Retour à la page du sommaire](#)

Connexion à un réseau LAN sans fil

Guide d'utilisation de la station de travail mobile Dell Precision M20

- [Détermination du type de réseau](#)
- [Connexion à un réseau sans fil avec Microsoft® Windows® XP](#)

- ☒ **REMARQUE** : Ces instructions de mise en réseau ne s'appliquent pas aux cartes internes dotées de la technologie sans fil Bluetooth® ni aux produits cellulaires.
- ☒ **REMARQUE** : Pour configurer un ordinateur sans fil fonctionnant avec Windows 2000, reportez-vous au guide d'utilisation fourni avec votre adaptateur de réseau sans fil.
- ☒ **REMARQUE** : Votre logiciel de gestion de l'alimentation Dell QuickSet peut désactiver votre carte sans fil. Si votre carte sans fil ne fonctionne pas, reportez-vous à l'*Aide de QuickSet*. Pour accéder à cette aide, cliquez sur l'icône QuickSet de la barre des tâches, puis sur **Aide**.

Détermination du type de réseau

- ☒ **REMARQUE** : La plupart des réseaux sans fil sont de type infrastructurel.

Les réseaux sans fil se divisent en deux catégories : les réseaux infrastructurels et les réseaux ad-hoc. Un réseau infrastructurel utilise des routeurs ou des points d'accès pour connecter plusieurs ordinateurs. Un réseau ad-hoc n'utilise pas de routeurs ou de points d'accès. Il se compose d'ordinateurs qui diffusent à un autre ordinateur. Pour obtenir une aide supplémentaire sur la configuration de votre connexion sans fil, rendez-vous sur le site Web à l'adresse support.dell.com et lancez une recherche avec le mot-clé *configuration sans fil*.

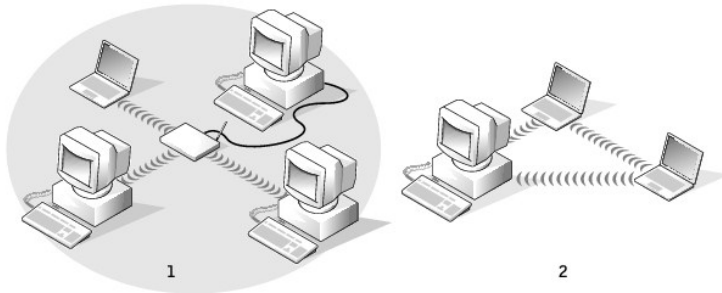

1	réseau infrastructurel
2	réseau ad-hoc

Connexion à un réseau sans fil avec Microsoft® Windows® XP

Votre carte réseau sans fil doit disposer du logiciel et des pilotes appropriés pour se connecter à un réseau. Le logiciel est déjà installé. S'il a été supprimé ou endommagé, suivez les instructions du Guide d'utilisation de la carte réseau sans fil. Vous trouverez ce *Guide d'utilisation* sur le CD *Drivers and Utilities* livré avec l'ordinateur dans la section «Guides d'utilisation-Guides d'utilisation du réseau». Le Guide d'utilisation est également disponible sur le site Web de support de Dell à l'adresse support.dell.com.

Lorsque vous allumez l'ordinateur, un message contextuel apparaît depuis l'icône de réseau dans la barre d'état système chaque fois qu'un réseau pour lequel votre ordinateur n'est pas configuré est détecté dans la zone.



1. Cliquez sur le message contextuel ou sur l'icône de réseau pour configurer l'ordinateur pour un des réseaux sans fil disponibles.

La fenêtre **Connexions réseau sans fil** répertorie les réseaux sans fil disponibles dans votre région.

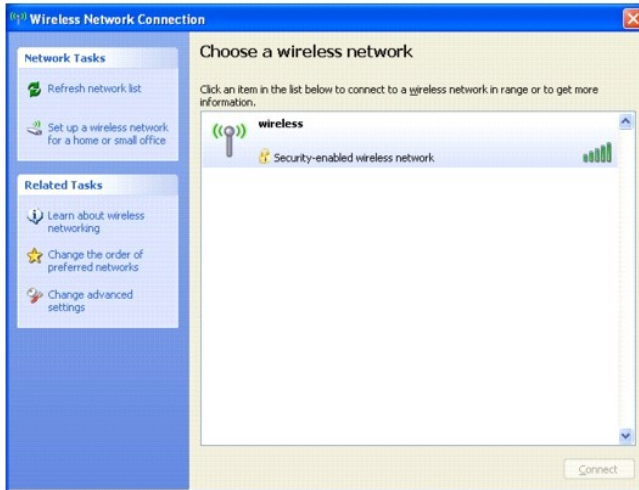

2. Cliquez sur le réseau à configurer pour le sélectionner, puis cliquez sur **Connecter** ou double-cliquez sur le nom du réseau dans la liste. Si vous sélectionnez un réseau sécurisé (identifié par une icône ) , vous devez entrer une clé WEP ou WPA lorsque vous y êtes invité.

 **REMARQUE** : Les paramètres de sécurité du réseau sont uniques à votre réseau. Dell ne peut pas vous fournir ces informations.

Votre réseau est configuré automatiquement.

 **REMARQUE** : La connexion au réseau peut prendre 1 minute.

Lorsque l'ordinateur est configuré pour le réseau sans fil que vous avez sélectionné, un autre message contextuel indique que l'ordinateur est connecté au réseau que vous avez sélectionné.



Dès lors, lorsque vous vous connectez à votre ordinateur dans la zone du réseau sans fil, le même message contextuel vous indique qu'une connexion au réseau sans fil est établie.

[Retour à la page du sommaire](#)

[Retour à la page du sommaire](#)

Utilisation de Microsoft® Windows® XP

Guide d'utilisation de la station de travail mobile Dell Precision M20

- [Centre d'aide et de support](#)
- [Microsoft® Windows® Classic View](#)
- [Assistant de nettoyage du bureau](#)
- [Transfert d'informations vers un nouvel ordinateur](#)
- [Comptes utilisateur et changement rapide d'utilisateur](#)
- [Configuration d'un réseau familial et de bureau](#)
- [Assistant Configuration réseau](#)
- [Pare-feu de connexion Internet](#)

Centre d'aide et de support

 **REMARQUE** : Le système d'exploitation Microsoft® Windows® XP Professionnel présente des fonctionnalités de sécurité et de mise en réseau non disponibles dans Windows XP Édition Familiale. De même, les options disponibles dans Windows XP Professionnel varient selon que l'ordinateur est connecté à un domaine ou non.

Le Centre d'aide et de support fournit de l'aide pour le système Windows XP ainsi que pour d'autres outils de formation et d'assistance. Avec le Centre d'aide et de support, vous pouvez :

1. Accéder aux guides d'utilisation relatifs aux logiciels et au matériel de votre ordinateur.
1. Rechercher des informations détaillées sur votre ordinateur, y compris des fichiers journaux de configuration et d'erreur.
1. Accéder aux outils de formation et d'assistance installés par Dell sur votre ordinateur.
1. Rechercher des rubriques à partir des mots que vous indiquez.

Pour accéder au Centre d'aide et de support, cliquez sur le bouton **Démarrer**, puis sur **Aide et de support**.

Vue classique de Microsoft® Windows®

Vous pouvez changer l'aspect du bureau Windows, du menu **Démarrer** et du Panneau de configuration pour qu'ils ressemblent davantage à ceux des systèmes d'exploitation Windows précédents.

 **REMARQUE** : Les procédures présentées dans ce document concernent l'affichage par défaut de Windows. Par conséquent, elles risquent de ne pas fonctionner si votre ordinateur Dell™ est réglé sur le mode d'affichage classique de Windows.

Bureau

1. Cliquez sur le bouton **Démarrer**, puis sur **Panneau de configuration**.
2. Sous **Pick a category** (Choisissez une catégorie), cliquez sur **Appearance and Themes** (Apparence et thèmes).
3. Sous **Pick a task...** (Choisissez une tâche...), cliquez sur **Change the computer's theme** (Changer le thème de l'ordinateur).
4. Dans le menu déroulant **Theme** (Thème), cliquez sur **Windows Classique**.
5. Cliquez sur **OK**.

Menu Démarrer

1. Cliquez avec le bouton droit sur **Démarrer** et cliquez sur **Propriétés**.
2. Cliquez sur l'onglet **Menu Démarrer**.
3. Cliquez sur **Classic Start Menu** (Menu Démarrer classique), puis sur **OK**.

Panneau de configuration

1. Cliquez sur le bouton **Démarrer**, puis sur **Panneau de configuration**.
2. Dans le volet gauche, cliquez sur **Switch to Classic View** (Basculer vers l'affichage classique).

Assistant de nettoyage du bureau

Votre ordinateur est configuré pour exécuter l'Assistant de nettoyage du bureau qui déplace les programmes peu utilisés vers un dossier particulier 7 jours après le premier démarrage de l'ordinateur, puis tous les 60 jours. L'apparence du menu **Démarrer** change au fur et à mesure que les programmes sont déplacés.

Pour désactiver l'Assistant de nettoyage du bureau, effectuez les étapes suivantes :

 **REMARQUE** : Vous pouvez lancer l'Assistant de nettoyage du bureau à tout moment en cliquant sur **Nettoyer le bureau maintenant** sous **Lancer l'assistant de nettoyage du bureau tous les 60 jours**.

1. Cliquez avec le bouton droit de la souris sur un emplacement vide du bureau, puis cliquez sur **Propriétés**.
2. Cliquez sur l'onglet **Bureau** et cliquez sur **Personnalisation du bureau**.
3. Cliquez sur **Exécuter l'Assistant de nettoyage du bureau tous les 60 jours** pour supprimer la coche.
4. Cliquez sur **OK**.

Pour lancer l'Assistant de nettoyage du bureau à tout moment :

1. Cliquez avec le bouton droit de la souris sur un emplacement vide du bureau, puis cliquez sur **Propriétés**.
2. Cliquez sur l'onglet **Bureau** et cliquez sur **Personnalisation du bureau**.
3. Cliquez sur **Clean Desktop Now** (Nettoyer le bureau maintenant).
4. Quand l'Assistant Nettoyage du Bureau s'affiche, cliquez sur **Suivant**.
5. Dans la liste des raccourcis, désélectionnez les raccourcis que vous voulez laisser sur le bureau, puis cliquez sur **Suivant**.
6. Cliquez sur **Terminer** pour supprimer les raccourcis et fermer l'assistant.

Transfert d'informations vers un nouvel ordinateur

Le système d'exploitation Microsoft® Windows® XP dispose d'un Assistant Transfert de fichiers et de paramètres qui permet de déplacer des données d'un ordinateur à un autre. Vous pouvez transférer des données telles que :

- 1 Messages électroniques
- 1 Paramètres de la barre d'outils
- 1 Tailles de fenêtre
- 1 Signets Internet

Vous pouvez transférer les données vers le nouvel ordinateur par l'intermédiaire d'un réseau ou d'une connexion série ou encore vous pouvez les stocker sur un support amovible tel qu'un CD inscriptible ou une disquette.

Pour préparer le nouvel ordinateur au transfert de fichiers :

1. Cliquez sur le bouton **Démarrer**, pointez sur **Tous les programmes**→ **Accessoires**→ **Outils système**, puis cliquez sur **Assistant Transfert de fichiers et de paramètres**.
2. Lorsque l'écran de bienvenue de l'**Assistant Transfert de fichiers et de paramètres** s'affiche, cliquez sur **Suivant**.
3. Dans l'écran **De quel ordinateur s'agit-il ?**, cliquez sur **Nouvel ordinateur**, puis sur **Suivant**.
4. Dans l'écran **Avez-vous un CD-ROM de Windows XP ?**, cliquez sur **J'utiliserai l'Assistant du CD-ROM de Windows XP**, puis sur **Suivant**.
5. Lorsque l'écran **Allez maintenant à votre ancien ordinateur** s'affiche, allez à l'ancien ordinateur ou ordinateur source. *Ne cliquez pas* sur **Suivant** à ce moment.

Pour copier les données à partir de l'ancien ordinateur :

1. Dans l'ancien ordinateur, insérez le CD *Operating System* de Windows XP.
2. Dans l'écran **Bienvenue dans Microsoft Windows XP**, cliquez sur **Effectuer des tâches supplémentaires**.

3. Sous **Que voulez-vous faire ?**, cliquez sur **Transférer des fichiers et des paramètres**.
4. Dans l'écran de bienvenue de l'**Assistant Transfert de fichiers et de paramètres**, cliquez sur **Suivant**.
5. Dans l'écran **De quel ordinateur s'agit-il ?**, cliquez sur **Ancien ordinateur**, puis sur **Suivant**.
6. Dans l'écran **Sélectionner une méthode de transfert**, cliquez sur la méthode de transfert de votre choix.
7. Dans l'écran **Que voulez-vous transférer ?**, sélectionnez les éléments à transférer, puis cliquez sur **Suivant**.

Lorsque les informations sont copiées, l'écran **Fin de la phase de collecte des données** apparaît.

8. Cliquez sur **Terminer**.

Pour transférer les données vers le nouvel ordinateur :

1. Dans l'écran **Allez maintenant à votre ancien ordinateur** du nouvel ordinateur, cliquez sur **Suivant**.
2. Dans l'écran **Où sont les fichiers et les paramètres ?**, sélectionnez la méthode de transfert de vos paramètres et fichiers, puis cliquez sur **Suivant**.
L'Assistant lit les paramètres et fichiers recueillis, puis les applique à votre nouvel ordinateur.
Lorsque tous les paramètres et fichiers ont été appliqués, l'écran **Terminé** s'affiche.
3. Cliquez sur **Terminé** et redémarrez le nouvel ordinateur.

Comptes utilisateur et changement rapide d'utilisateur

Ajout de comptes d'utilisateur

Lorsque le système d'exploitation Microsoft® Windows® est installé, l'administrateur ou un utilisateur disposant de droits d'administrateur peut créer des comptes d'utilisateur supplémentaires.

1. Cliquez sur le bouton **Démarrer**, puis sur **Panneau de configuration**.
2. Dans la fenêtre **Panneau de configuration**, cliquez sur **User Accounts** (Comptes d'utilisateur).
3. Sous **Choisissez une tâche**, cliquez sur **Créer un nouveau compte**.
4. Sous **Name the new account** (Nommer le nouveau compte), saisissez le nom du nouvel utilisateur et cliquez sur **Suivant**.
5. Sous **Pick an account type** (Choisir un type de compte), cliquez sur l'une des options suivantes :
 1. **Computer administrator** (Administrateur) — Vous pouvez changer tous les paramètres de l'ordinateur.
 1. **Limited** (Limité) — Vous ne pouvez changer que vos paramètres personnels, comme votre mot de passe. Vous ne pouvez ni installer des programmes, ni utiliser Internet.

 **REMARQUE** : Des options supplémentaires peuvent être disponibles selon que vous utilisez Windows XP Édition Familiale ou Windows XP Professionnel. De même, les options disponibles dans Windows XP Professionnel varient selon que l'ordinateur est connecté à un domaine ou non.

6. Cliquez sur **Create Account** (Créer un compte).

Changement rapide d'utilisateur

 **REMARQUE** : La fonction Changement rapide d'utilisateur n'est pas disponible si l'ordinateur exécute Windows XP Professionnel et fait partie d'un domaine, ou s'il dispose de moins de 128 Mo de mémoire.

La fonction Changement rapide d'utilisateur permet à plusieurs utilisateurs d'accéder à un seul ordinateur sans que l'utilisateur précédent ait à fermer de session.

1. Cliquez sur le bouton **Démarrer**, puis sur **Fermer la session**.
2. Dans la fenêtre **Fermeture de session Windows**, cliquez sur **Changer d'utilisateur**.

Lorsque vous utilisez la fonction Changement rapide d'utilisateur, l'exécution des programmes utilisés par l'utilisateur précédent continue en arrière-plan, ce qui peut réduire le temps de réponse de l'ordinateur. Les programmes multimédia tels que les jeux ou les DVD peuvent également ne pas fonctionner avec la

fonction Changement rapide d'utilisateur. Pour plus d'informations, reportez-vous au [Centre d'aide et de support](#).

Configuration d'un réseau familial et de bureau

1. Raccordez le câble de réseau au connecteur de carte réseau à l'arrière de l'ordinateur.

 **REMARQUE** : Insérez le câble jusqu'à ce qu'il s'enclenche et tirez dessus doucement pour vous assurer qu'il est correctement fixé.

2. Connectez l'autre extrémité du câble à un périphérique de connexion réseau, comme une prise murale de réseau.

 **REMARQUE** : Ne connectez pas de câble réseau à une prise téléphonique murale.



Assistant Configuration réseau

Le système d'exploitation Microsoft® Windows® XP fournit l'Assistant Configuration du réseau, qui vous guide tout au long du processus de partage de fichiers, d'imprimantes ou d'une connexion Internet parmi des ordinateurs chez un particulier ou dans une petite entreprise.

1. Cliquez sur le bouton **Démarrer**, pointez sur **Tous les programmes**→ **Accessoires**→ **Communications**, puis cliquez sur **Assistant Configuration du réseau**.
2. Dans l'écran d'accueil, cliquez sur **Suivant**.
3. Cliquez sur **Liste de vérification pour la création d'un réseau**.

 **REMARQUE** : La sélection de la méthode de connexion «This computer connects directly to the Internet» (Cet ordinateur se connecte directement à Internet) entraîne l'activation du pare-feu intégré fourni avec Windows XP Service Pack 1 (SP1).

4. Terminez la liste de vérifications et les préparations requises.
5. Revenez à l'Assistant Configuration réseau et suivez les instructions qui s'affichent.

Pare-feu de connexion Internet

Le pare-feu de connexion Internet assure une protection de base contre tout accès non autorisé à l'ordinateur lorsque celui-ci est connecté à Internet. Le pare-feu est automatiquement activé lorsque vous exécutez l'Assistant Configuration réseau. Lorsque le pare-feu est activé pour une connexion réseau, son icône apparaît avec un arrière-plan rouge dans la section **Connexions réseau** du panneau de configuration.

Notez que l'activation du pare-feu de connexion Internet ne dispense pas du besoin d'avoir un logiciel de protection antivirus.

Pour plus d'informations, reportez-vous au [Centre d'aide et de support](#) (Microsoft® Windows® XP) ou à l'*Aide* de Windows (Windows 2000).

[Retour à la page du sommaire](#)